

H4030

GB	IP Door Camera Unit
CZ	IP dveřní kamerová jednotka
SK	IP dverová kamerová jednotka
PL	IP jednostka z kamerą do drzwi
HU	IP Videotelefon kameraegység
SI	Zunanja IP kamera
RS HR BA ME	IP kamera za vrata
DE	IP-Türkamera-Einheit
UA	Блок дверної IP-камери
RO MD	Cameră video de ușă IP
LT	IP durų kameros blokas
LV	IP durvju kameras komplekts
EE	IP-uksekaamera üksus
BG	IP външно тяло с камера
FR	Caméra de porte IP
IT	IP Unità della telecamera per porta
ES	Unidad de cámara IP para puerta
NL	IP Deurcamera-unit

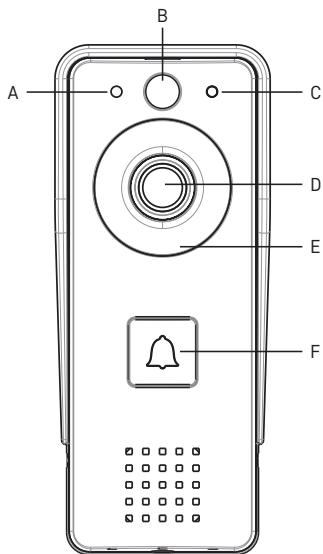



1a

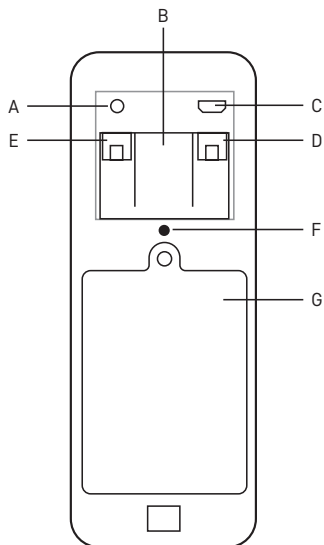

1b

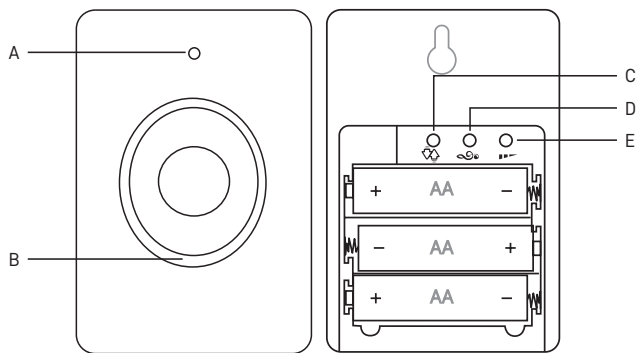

1c

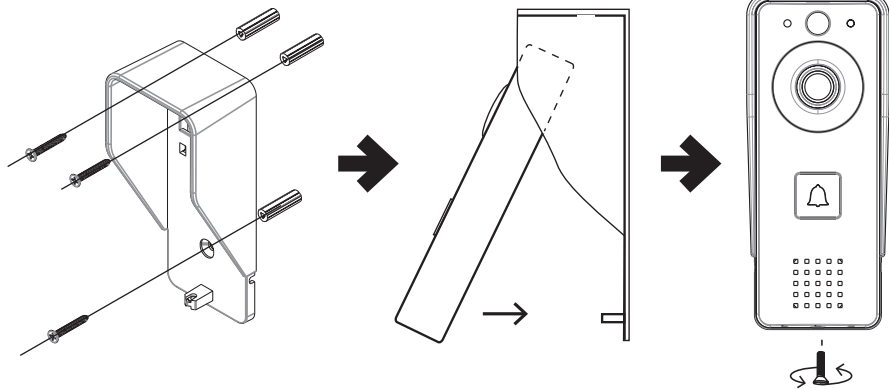

2

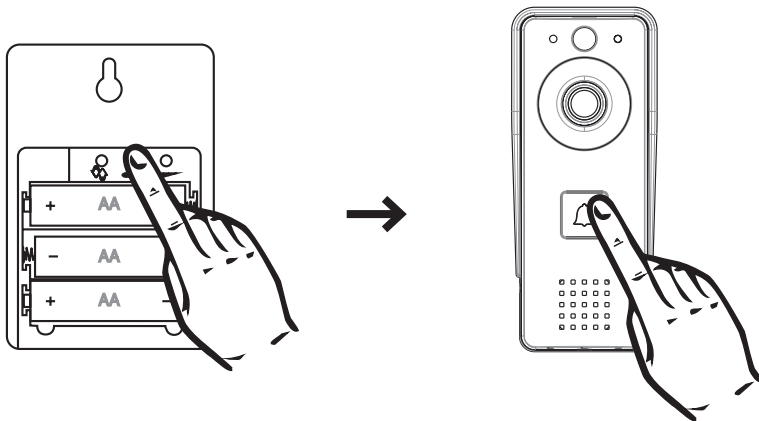

3

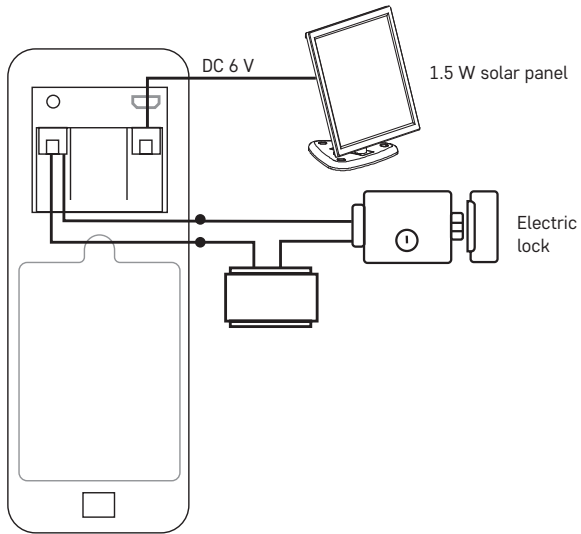

4



iPad



iOS



Android



iOS



Android

5



✓ 2.4 GHz

5 GHz ✗



6

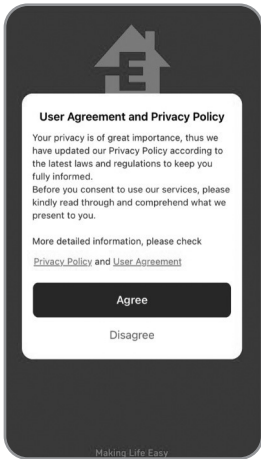

7a

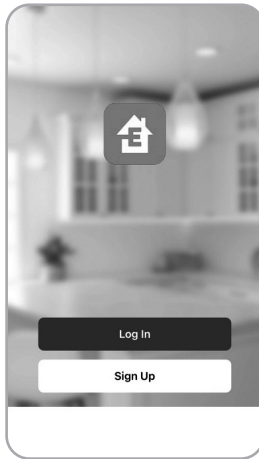

7b

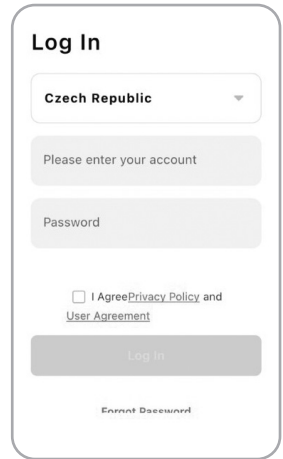

7c

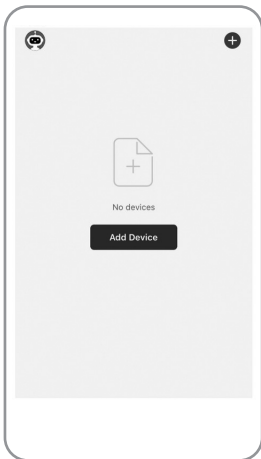

8a

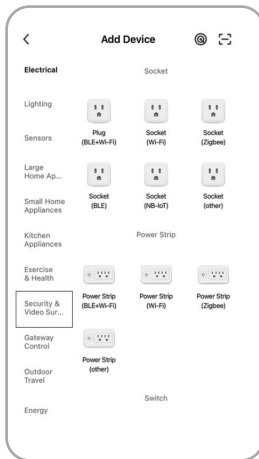

8b

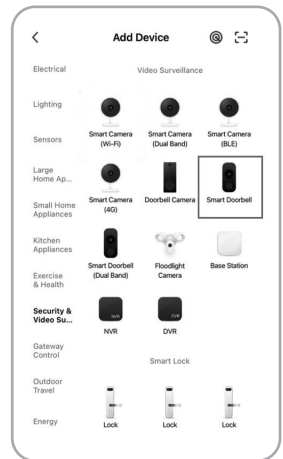

8c

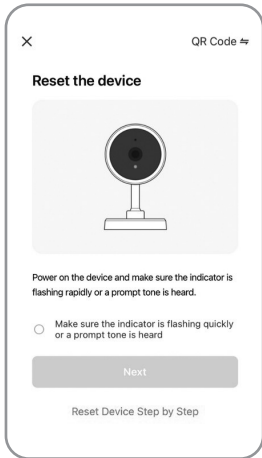

8d

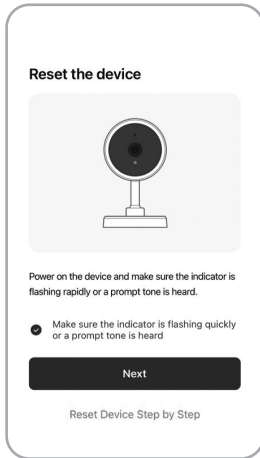

8e

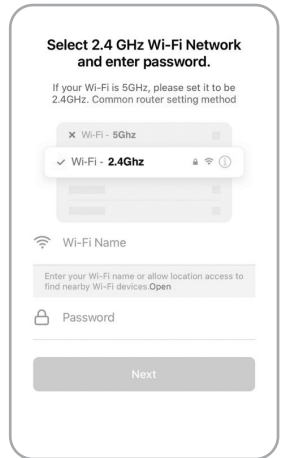

8f

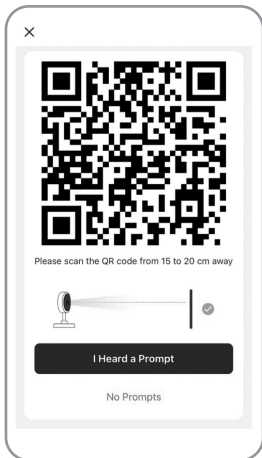

8g

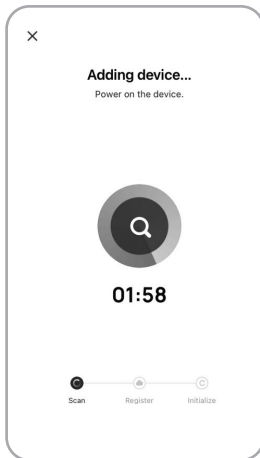

8h

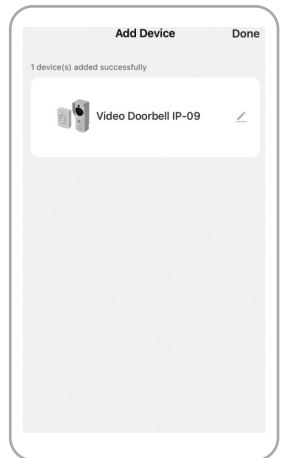

8i

GB | IP Door Camera Unit

Package contents:

Wi-Fi doorbell
Cover (rain hood)
Wireless chime
Solar panel
Li-ion 18 650 batteries
Connecting cable
Mounting material – screws
Manual

Technical specifications

Wi-Fi doorbell

Power supply: 2 200 mAh
Solar panel: 1.5 W
Resolution: 1 920 × 1 080
Lens: 2.69 mm JX-F37
Lens angle: 110°
PIR range: up to 4 m
Storage: SD card (max. 64 gb), Cloud storage
Enclosure rating: IP44
Maximum number of users: 10
APP: EMOS GoSmart for Android and iOS
Connection: 2.4 GHz WIFI (IEEE802.11b/g/n)

Wireless chime

Power supply: 3× AA (LR6) 4.5 V DC
Frequency: 433.92 MHz ±250 kHz
Range: ca. 80 m (open space)

Description of the device: fig. 1a

A – Microphone
B – PIR sensor
C – Photoresistor
D – Lens
E – Status LED

- LED flashing red and green: Battery charging.
- LED flashing red: Waiting for network configuration.
- LED flashing green: Configuring network.
- LED glowing green: Working correctly.
- LED glowing yellow: Powered from an external source, charging complete, no batteries detected (note: If no batteries are inserted, the indicator only glows yellow).
- LED not glowing red and green: Weak power supply in standby mode.

F – Ring button

Description of the device: fig. 1b

A – RESET button
B – SD card slot
C – USB port
D – Power supply
E – Input – door lock control
F – Alarm sensor
G – Battery slot

Description of the device: fig. 1c

A – Status LED

- LED flashing red: Working correctly.
- LED glowing red: Voltage dropped below 3.3 V.

B – Speaker
C – Operating mode
D – Ringtone selection
E – Ringtone volume

- Low
- Medium
- High

Installation: fig. 2

1. Mount the cover (rain hood) of the doorbell onto a wall using the enclosed screws.
2. The mounting height of the doorbell from the ground should be 1 400–1 600 mm.
3. Make sure the PIR sensor is protected from direct sunlight.
4. Connect the power supply to the input of the doorbell according to the diagram.
5. Mount the doorbell using the screw on the underside according to the diagram.

Pairing the wireless chime with the Wi-Fi

doorbell: fig. 3

- Press and hold the  button for 3 seconds until you hear a „ding-dong“ sound.
- Then, press the ring button on the Wi-Fi doorbell. The unit will make a sound and glow blue, indicating successful pairing.

Unpairing the wireless chime from the Wi-Fi doorbell:

- Press and hold the  button for 5 seconds until you hear a double „ding-dong“ sound.
- The devices are now unpaired.

Connecting the system: fig. 4

The device only provides a volt-free contact for controlling the electric door lock. Therefore, the device requires an external power source to function properly.

1. Make sure there are batteries inside the Wifi doorbell.
2. Place the solar panel in a place where it will have as much direct sunlight as possible for the majority of the day.

Installing the EMOS GoSmart app: fig. 5

The app is available for Android and iOS on Google play and App Store.

Download the application by scanning the corresponding QR code.

Router setting: fig. 6

The camera only supports 2.4 GHz Wifi (not 5 GHz).

EMOS GoSmart mobile app:

Fig. 7a

Open EMOS GoSmart and confirm the privacy policy by tapping agree.

Fig. 7b

Choose sign up.

Fig. 7c

Enter a valid e-mail address and choose a password.

Confirm the privacy policy by tapping agree.

Choose log in.

Fig. 8a

Choose add device.

Fig. 8b

Choose the corresponding product category.

Fig. 8c

Choose the correct type of product.

Fig. 8d

Connect the device to power.

Fig. 8e

Make sure the LED on the device is flashing.

Confirm by tapping next.

Fig. 8f

Enter the name of the Wifi network and password.

Confirm by tapping next.

Fig. 8g

A QR code will appear on the screen of your device.

Place the QR code in front of the lens of the camera unit.

Confirm that you have heard an audio signal for successful pairing.

Fig. 8h

The device will be detected automatically.

Fig. 8i

The device has been found.

Confirm by tapping done.

Connectivity: Wi-Fi 2.4 GHz IEEE 802.11b/g/n

Frequency band: 2,400–2,4835 GHz



Do not dispose with domestic waste. Use special collection points for sorted waste. Contact local authorities for information about collection points. If the electronic devices would be disposed on landfill, dangerous substances may reach groundwater and subsequently food chain, where it could affect human health.

Hereby, EMOS spol. s r.o. declares that the radio equipment type H4030 is in compliance with Directive 2014/53/EU. The full text of the EU declaration of conformity is available at the following internet address: <http://www.emos.eu/download>.

ČZ | IP dveřní kamerová jednotka

Obsah balení:

Wifi zvonek

Kryt těla (dešťová clona)

Bezdrátový zvonek

Solární panel

Baterie Li-ion 18650

Propojovací kabel

Instalační materiál – šroubky

Manuál

Technická specifikace

Wifi zvonek

Napájení: 2 200 mAh

Solární panel: 1,5 W

Rozlišení: 1 920 × 1 080

Objektiv: 2,69 mm JX-F37

Objektiv úhel: 110°

PIR vzdálenost: do 4 m

Úložíště: SD card (max. 64 Gb), Cloud storage

Stupeň krytí: IP44

Maximální počet uživatelů: 10

APP: EMOS GoSmart for Android and iOS
Připojení: 2,4 GHz WIFI (IEEE802.11b/g/n)

Bezdrátový zvonek

Napájení: 3× AA (LR6) 4,5 V DC
Frekvence: 433,92 MHz ±250 kHz
Vzdálenost: cca 80 m (otevřený prostor)

Popis zařízení: obr. 1a

- A – Mikrofon
- B – PIR sensor
- C – Světelný rezistor
- D – Objektiv
- E – Stavová LED dioda
 - Dioda bliká červeně a zeleně: Nabíjení baterie.
 - Dioda bliká červeně: Čeká na konfiguraci sítě.
 - Dioda bliká zeleně: Síť se konfiguruje.
 - Dioda svítí zeleně: Pracuje správně.
 - Dioda svítí žlutě: Napájení z externího zdroje, nabíjení dokončeno, nejsou detekovány žádné baterie (pozn. Pokud nejsou nainstalovány žádné baterie – indikátor svítí pouze žlutě).
 - Dioda nesvítí červeně a zeleně: Slabé napájení v pohotovostním režimu.
- F – Tlačítko vyzvánění

Popis zařízení: obr. 1b

- A – RESET tlačítko
- B – Slot pro SD kartu
- C – Vstup USB
- D – Napájení
- E – Vstup – ovládání dveřního zámku
- F – Alarm sensor
- G – Slot baterie

Popis zařízení: obr. 1c

- A – Stavová LED dioda
 - Dioda bliká červeně: Pracuje správně.
 - Dioda svítí červeně: Pokles napětí pod 3,3 V.
- B – Reproduktor
- C – Pracovní režim
- D – Volba melodie
- E – Hlasitost melodie
 - Nízká
 - Střední
 - Vysoká

Instalace: obr. 2

1. Kraly těla (dešťovou clonu) video-zvonku připevněte na stěnu pomocí příložených šroubů.

2. Výška instalace video-zvonku na stěně je 1 400–1 600 mm od země.
3. Ujistěte se, že je PIR čidlo mimo dosah přímého slunečního záření.
4. Připojte napájení na vstup video-zvonku dle schématu.
5. Připevněte video-zvonek pomocí šroubu na spodní straně dle schématu.

Párování bezdrátového zvonku s Wi-fi zvonekem: obr. 3

- Stiskněte tlačítko  po dobu 3 sekund, ozve se zvuk Ding-Dong.
- Poté stiskněte tlačítko vyzvánění na Wi-fi zvonku, jednotka vydá zvuk a současně svítí modře – párování proběhlo úspěšně.

Zrušení párování bezdrátového zvonku s Wi-fi zvonekem:

- Stiskněte tlačítko  po dobu 5 sekund, ozve se zvuk Ding-Dong, Ding-Dong.
- Odpárování proběhlo úspěšně.

Zapojení systému: obr. 4

Zařízení poskytuje pouze beznapěťový kontakt pro ovládání elektrického dveřního zámku, pro správnou funkci je tedy nezbytné přifadit externí napájecí zdroj.

1. Ujistěte, že jsou uvnitř Wifi zvonku umístěny baterie.
2. Solární panel umístěte na místo, kde na něj bude v maximální možné míře svítit v průběhu dne přímé sluneční záření.

Instalace aplikace EMOS GoSmart: obr. 5

Aplikace je k dispozici pro Android a iOS prostřednictvím Google play a App Store.
Ke stažení aplikace prosím naskenujte příslušný QR kód.

Nastavení routeru: obr. 6

Kamera podporuje pouze 2,4 GHz Wifi (nepodporuje 5 GHz).

Mobilní aplikace EMOS GoSmart:

Obr. 5a

Otevřete aplikaci EMOS GoSmart a potvrďte zásady ochrany osobních údajů a klikněte na souhlasím.

Obr. 7b

Vyberte možnost registrace.

Obr. 7c

Zadejte název platné emailové adresy a zvolte heslo. Potvrďte souhlas se zásadami ochrany osobních údajů. Zvolte registrovat.

Obr. 8a

Vyberte možnosť pridať zařízení.

Obr. 8b

Zvolte danou kategóriu produktů.

Obr. 8c

Zvolte daný typ produktu.

Obr. 8d

Zapněte zařízení do el. sítě.

Obr. 8e

Ujistěte se, že LED dioda na zařízení bliká.

Potvrďte tlačítkem další.

Obr. 8f

Zadejte název Wifi sítě a heslo.

Potvrďte tlačítkem další.

Obr. 8g

Na displeji Vašeho mobilního zařízení se objeví QR kód. QR kód umístěte před objektiv kamerové jednotky.

Potvrďte, že jste slyšeli zvukový signál pro úspěšné spárování.

Obr. 8h

Proběhne automatické vyhledání zařízení.

Obr. 8i

Zařízení je vyhledáno.

Potvrďte tlačítkem hotovo.

Konektivita: Wi-Fi 2,4 GHz IEEE 802.11b/g/n

Kmitočtové pásmo: 2,400–2,4835 GHz



Nevyhazujte elektrické spotřebiče jako netříděný komunální odpad, použijte sběrná místa tříděného odpadu. Pro aktuální informace o sběrných místech kontaktujte místní úřady. Pokud jsou elektrické spotřebiče uložené na skládkách odpadků, nebezpečné látky mohou prosakovat do podzemní vody a dostat se do potravního řetězce a poškozovat vaše zdraví.

Tímto EMOS spol. s r.o. prohlašuje, že typ rádiového zařízení H4030 je v souladu se směrnici 2014/53/EU. Úplné znění EU prohlášení o shodě je k dispozici na těchto internetových stránkách <http://www.emos.eu/download>.

SK | IP dverová kamerová jednotka

Obsah balenia:

Wifi zvonček
Kryt tela (dažďová clona)
Bezdrôtový zvonček
Solárny panel
Batéria Li-ion 18650
Prepojovací kábel
Inštalacioný materiál – skrutky
Manuál

Technická špecifikácia

Wifi zvonček

Napájanie: 2 200 mAh
Solárny panel: 1,5 W
Rozlíšenie: 1 920 × 1 080
Objektív: 2,69 mm JX-F37
Objektív uhol: 110°
PIR vzdialenosť: do 4 m
Úložisko: SD card (max. 64 gb), Cloud storage
Stupeň krytia: IP44
Maximálny počet užívateľov: 10
APP: EMOS GoSmart for Android and iOS
Pripojenie: 2,4 GHz WIFI (IEEE802.11b/g/n)

Bezdrôtový zvonček

Napájanie: 3× AA (LR6) 4,5 V DC
Frekvencia: 433,92 MHz ±250 kHz
Vzdialenosť: cca 80 m (otvorený priestor)

Popis zariadenia: obr. 1a

A – Mikrofón

B – PIR senzor

C – Svetelný rezistor

D – Objektív

E – Stavová LED dióda

- Dioda bliká na červeno a zeleno: Nabíjanie batérie.
- Dioda bliká na červeno: Čaká na konfiguráciu siete.
- Dioda bliká na zeleno: Sieť sa konfiguruje.
- Dioda svieti na zeleno: Pracuje správne.
- Dioda svieti na žltlo: Napájanie z externého zdroja, nabíjanie dokončené, nie sú detekované žiadne batérie (pozn. Pokiaľ nie sú nainštalované žiadne batérie – indikátor svieti iba na žltlo).

- Dióda nesvieti na červeno a zeleno: Slabé napájanie v pohotovostnom režime.

F – Tlačidlo vyzváňania

Popis zariadenia: obr. 1b

A – RESET tlačidlo

B – Slot pre SD kartu

C – Vstup USB

D – Napájania

E – Vstup – ovládanie dverového zámku

F – Alarm senzor

G – Slot batérie

Popis zariadenia: obr. 1c

A – Stavová LED dióda

- Dióda bliká na červeno: Pracuje správne.
- Dióda svieti na červeno: Pokles napätia pod 3,3 V.

B – Reproduktor

C – Pracovný režim

D – Voľba melódie

E – Hlasitosť melódie

- Nízka
- Stredná
- Vysoká

Inštalácia: obr. 2

1. Kryt tela (dažďovú clonu) video-zvončeka pripevnite na stenu pomocou priložených skrutiek.
2. Výška inštalácie video-zvončeka na stene je 1 400–1 600 mm od zeme.
3. Uistite sa, že je PIR senzor mimo dosah priameho slnečného žiarenia.
4. Pripojte napájanie na vstup video-zvončeka podľa schémy.
5. Pripevnite video-zvonček pomocou skrutky na spodnej strane podľa schémy.

Párovanie bezdrôtového zvončeka s Wi-fi

zvončekom: obr. 3

- Stlačte tlačidlo  po dobu 3 sekúnd, ozve sa zvuk Ding-Dong.
- Potom stlačte tlačidlo vyzváňania na Wi-fi zvončeku, jednotka vydá zvuk a súčasne svieti na modro – párovanie prebehlo úspešne.

Zrušenie párovania bezdrôtového zvončeka s

Wi-fi zvončekom:

- Stlačte tlačidlo  po dobu 5 sekúnd, ozve sa zvuk Ding-Dong, Ding-Dong.
- Odpárovanie prebehlo úspešne.

Zapojenie systému: obr. 4

Zariadenie poskytuje iba beznapätový kontakt pre ovládanie elektrického dverového zámku, pre správnu funkciu je teda nutné priradiť externý napájací zdroj.

1. Uistite sa, že sú vo vnútri Wifi zvončeka umiestnené batérie.
2. Solárny panel umiestnite na miesto, kde na panel bude v maximálnej možnej miere svietiť v priebehu dňa priame slnečné žiarenie.

Inštalácia aplikácie EMOS GoSmart: obr. 5

Aplikácia je k dispozícii pre Android a iOS prostredníctvom Google play a App Store.

Ku stiahnutiu aplikácie prosím naskenujte príslušný QR kód.

Nastavenie routeru: obr. 6

Kamera podporuje iba 2,4 GHz Wifi (nepodporuje 5 GHz).

Mobilná aplikácia EMOS GoSmart:

Obr. 7a

Otvorte aplikáciu EMOS GoSmart a potvrdte zásady ochrany osobných údajov a kliknite na súhlasím.

Obr. 7b

Vyberte možnosť registrácie.

Obr. 7c

Zadajte názov platnej emailovej adresy a zvolte heslo. Potvrdte súhlas so zásadami ochrany osobných údajov. Zvolte registrovať.

Obr. 8a

Vyberte možnosť pridať zariadenie.

Obr. 8b

Zvolte danú kategóriu produktov.

Obr. 8c

Zvolte daný typ produktu.

Obr. 8d

Zapnite zariadenie do el. siete.

Obr. 8e

Uistite sa, že LED dióda na zariadení bliká. Potvrdte tlačidlom ďalej.

Obr. 8f

Zadajte názov Wifi siete a heslo. Potvrdte tlačidlom ďalej.

Obr. 8g

Na displeji Vášho mobilného zariadenia sa objaví QR kód. QR kód umiestnite pred objektív kamerovej jednotky.

Potvrdte, že ste počuli zvukový signál pre úspešné spárovanie.

Obr. 8h

Prebehne automatické vyhľadávanie zariadenia.

Obr. 8i

Zariadenie je vyhľadané.

Potvrdte tlačidlom hotovo.

Konektivita: Wi-Fi 2,4 GHz IEEE 802.11b/g/n

Kmitočtové pásmo: 2,400–2,4835 GHz



Nevyhadzujte elektrické spotrebiče ako netriedený komunálny odpad, použite zberné miesta triedeného odpadu. Pre aktuálne informácie o zberných miestach kontaktujte miestne úrady. Pokiaľ sú elektrické spotrebiče uložené na skládkach odpadkov, nebezpečné látky môžu presakovať do podzemnej vody a dostať sa do potravinového reťazca a poškodzovať vaše zdravie.

EMOS spol. s r.o. týmto vyhlasuje, že rádiové zariadenie typu H4030 je v súlade so smernicou 2014/53/EÚ. Úplné EÚ vyhlásenie o zhode je k dispozícii na tejto internetovej adrese: <http://www.emos.eu/download>.

PL | IP jednotka z kamerou do drzwí

Zawartość opakowania:

Dzwonek Wi-Fi

Obudowa (osłona przed deszczem)

Dzwonek bezprzewodowy

Panel solarny

Bateria Li-ion 18650

Przewód do podłączenia

Materiał instalacyjny - wkręty

Instrukcja

Specyfikacja techniczna

Dzwonek Wi-Fi

Zasilanie: 2 200 mAh

Panel solarny: 1,5 W

Rozdzielczość: 1 920 × 1 080

Obiektyw: 2,69 mm JX-F37

Kąt widzenia obiektywu: 110°

Zasięg PIR: do 4 m

Miejsce zapisu: SD card (maks. 64 gb), Cloud storage

Stopień ochrony: IP44

Maksymalna liczba użytkowników: 10

APP: EMOS GoSmart for Android and iOS

Podłączenie: 2,4 GHz Wi-Fi (IEEE802.11b/g/n)

Dzwonek bezprzewodowy

Zasilanie: 3× AA (LR6) 4,5 V DC

Częstotliwość: 433,92 MHz ±250 kHz

Odległość: około 80 m (na otwartej przestrzeni)

Opis urządzenia: rys. 1a

A – Mikrofon

B – Czujnik PIR

C – Fotorezystor

D – Obiektyw

E – Dioda stanu LED

- Dioda miga na czerwono i zielono: Ładowanie baterii.
- Dioda miga na czerwono: Oczekiwanie na konfigurację sieci.
- Dioda miga na zielono: Sieć się konfiguruje.
- Dioda świeci na zielono: Praca poprawna.
- Dioda świeci na żółto: Zasilanie ze źródła zewnętrznego, ładowanie zakończone, nie są wykryte żadne baterie (uwaga: Jeżeli nie są zainstalowane żadne baterie – wskaźnik świeci tylko na żółto).
- Dioda nie świeci na czerwono i zielono: Zbyt małe zasilanie w trybie gotowości.

F – Przycisk dzwonienia

Opis urządzenia: rys. 1b

A – Przycisk RESET

B – Gniazdo na kartę SD

C – Wejście USB

D – Zasilanie

E – Wejście – sterowanie zamka do drzwi

F – Czujnik alarmu

G – Slot baterii

Opis urządzenia: rys. 1c

A – Dioda stanu LED

- Dioda miga na czerwono: Praca poprawna.
- Dioda świeci na czerwono: Spadek napięcia poniżej 3,3 V.

B – Głośnik

C – Tryb pracy

D – Wybór melodijki

E – Głośność melodijki

- Mała

- Średnia
- Duża

Instalacja: rys. 2

1. Obudowę (osłonę od deszczu) dzwonka video mocujemy do ściany za pomocą wkrętów z kompletu.
2. Wysokość instalacji dzwonka video na ścianie wynosi 1 400–1 600 mm od ziemi.
3. Upewniamy się, czy czujnik PIR znajduje się poza zasięgiem bezpośredniego światła słonecznego.
4. Podłączamy zasilanie na wejście dzwonka video zgodnie ze schematem.
5. Dzwonek video przymocowujemy za pomocą wkrętów w dolnej części zgodnie z rysunkiem.

Parowanie dzwonka bezprzewodowego z dzwonkiem Wi-Fi: rys. 3

- Naciskamy przycisk  przez 3 sekundy, odzywa się dźwięk Ding-Dong.
- Potem naciskamy przycisk dzwonienia na dzwonku Wi-Fi, jednostka wysłała dźwięk i jednocześnie świeci na niebiesko – parowanie odbyło się poprawnie.

Skasowanie parowania dzwonka bezprzewodowego z dzwonkiem Wi-Fi:

- Naciskamy przycisk  przez 5 sekund, odzywa się dźwięk Ding-Dong.
- Rozłączenie parowania odbyło się poprawnie.

Włączenie systemu: rys. 4

Urządzenie udostępnia styk beznapięciowy do sterowania zamkiem elektrycznym w drzwiach i do zapewnienia poprawnego działania konieczne jest podłączenie zewnętrznego zasilacza.

1. Sprawdzamy, czy wewnątrz dzwonka Wi-Fi znajdują się baterie.
2. Panel solarny umieszczamy w takim miejscu, w którym w maksymalnym możliwym stopniu świecić na niego będzie bezpośrednio światło słoneczne.

Instalacja aplikacji EMOS GoSmart: rys. 5

Aplikacja jest do dyspozycji dla Android i iOS za pośrednictwem Google play i App Store.

Aby pobrać aplikację prosimy zeskanować właściwy kod QR.

Ustawienie routera: rys. 6

Kamera obsługuje tylko 2,4 GHz Wi-Fi (nie obsługuje 5 GHz).

Aplikacja mobilna EMOS GoSmart:

Rys. 7a

Otwieramy aplikację EMOS GoSmart i potwierdzamy zasady ochrony danych osobowych klikając na Zgadzam się.

Rys. 7b

Wybieramy możliwość rejestracji.

Rys. 7c

Wprowadzamy nazwę aktualnego adresu e-mailowego i wybieramy hasło.

Potwierdzamy zgodę z zasadami ochrony danych osobowych.

Zezwalamy na rejestrację.

Rys. 8a

Wybieramy możliwość dodania urządzenia.

Rys. 8b

Wybieramy daną kategorię produktów.

Rys. 8c

Wybieramy dany typ produktu.

Rys. 8d

Włączamy urządzenie do sieci elektrycznej.

Rys. 8e

Sprawdzamy, czy dioda LED w urządzeniu miga. Potwierdzamy przyciskiem Dalej.

Rys. 8f

Zadajemy nazwę sieci Wi-Fi i hasło.

Potwierdzamy przyciskiem Dalej.

Rys. 8g

Na wyświetlaczu Twojego urządzenia mobilnego pojawi się kod QR.

Kod QR umieść przed obiektywem jednostki z kamerą. Potwierdź, że usłyszałeś sygnał poprawnego sparowania.

Rys. 8h

Uruchomi się automatyczne wyszukiwanie urządzenia.

Rys. 8i

Urządzenie zostało znalezione.

Potwierdź przyciskiem Gotowe.

Szybkość łącza: Wi-Fi 2,4 GHz IEEE 802.11b/g/n

Pasma częstotliwości: 2,400–2,4835 GHz



Zgodnie z przepisami Ustawy o ZSEiE zabronione jest umieszczanie łącznie z innymi odpadami zużytego sprzętu oznakowanego symbolem przekreślonego

nego kosza. Ügytöknökn, chcąc pozbyć się sprzętu elektrycznego i elektrycznego, jest zobowiązany do oddania go do punktu zbierania zużytego sprzętu. W sprzęcie nie znajdując się składniki niebezpieczne, które mają szczególnie negatywny wpływ na środowisko i zdrowie ludzi.

EMOS spol. s r.o. niniejszym oświadcza, że typ urządzenia radiowego H4030 jest zgodny z dyrektywą 2014/53/UE. Pełny tekst deklaracji zgodności UE jest dostępny pod następującym adresem internetowym: <http://www.emos.eu/download>.

HU | IP Videotelefon kameraegység

A csomag tartalma:

Wifis kapucsengő
Házburkolat (eső elleni védelem)
Vezeték nélküli csengő
Napelem
18650 Li-ion akkumulátor
Vezeték
Szerelési segédanyag – csavarok
Kezelési útmutató

Műszaki jellemzők

Wifis kapucsengő

Tápellátás: 2 200 mA
Napelem: 1,5 W
Felbontás: 1 920 × 1 080
Objektív: 2,69 mm JX-F37
Objektív látószög: 110°
PIR mozgásérzékelő hatótávolsága: 4 m-ig
Adattároló: SD-kártya (max. 64 GB), felhő tárhely
Védelmi fokozat: IP44
Felhasználók maximális száma: 10
Alkalmazás: EMOS GoSmart Android/iOS operációs rendszerhez
Kapcsolat: 2,4 GHz WIFI (IEEE 802.11 b/g/n)

Vezeték nélküli csengő

Tápellátás: 3 × AA (LR6) 4,5 V DC
Frekvencia: 433,92 MHz ±250 kHz
Hatótávolság: kb. 80 m (nyílt téren)

A berendezés leírása: 1. a. ábra

A – Mikrofon

B – PIR mozgásérzékelő

C – Fotoellenállás

D – Objektív

E – Állapotjelző LED

- A LED pirosan és zölden villog: Az akkumulátor töltődik.
- A LED pirosan villog: Várakozás a hálózati konfigurációra.
- A LED zölden villog: A hálózat konfigurálása folyamatban van.
- A LED zölden világít: Megfelelően üzemel.
- A LED sárgán világít: Tápellátás külső forrásból, a töltés befejeződött, nem észlelhető akkumulátor (megjegyzés: Ha nincsenek akkumulátorok behelyezve, a jelzőfény csak sárgán világít).
- A LED nem világít pirosan és zölden: Alacsony tápfeszültség készenléti üzemmódban.

F – Csengőgomb

A berendezés leírása: 1. b. ábra

A – RESET gomb

B – SD-kártyanyílás

C – USB bemenet

D – Tápcsatlakozó

E – Bemenet – ajtózár vezérlés

F – riasztó érzékelő

G – Elemnyílás

A berendezés leírása: 1. c. ábra

A – Állapotjelző LED

- A LED pirosan villog: Megfelelően üzemel.
- A LED pirosan világít: A feszültség 3,3 V alá süllyedt.

B – Hangszóró

C – Üzemmód

D – Dallamválasztás

E – Dallam hangereje

- Alacsony
- Közepes
- Magas

Felszerelés: 2. ábra

1. A videotelefon házburkolatát (az eső elleni védelmet) rögzítsük a falra a mellékelt csavarokkal.
2. A videotelefon szerelési magassága a falon 1 400–1 600 mm a padlótól.
3. Győződjünk meg arról, hogy a PIR-érzékelő nincs kitéve közvetlen napfénynek.
4. Csatlakoztassuk a tápegységet a videotelefon bemenetéhez az ábra szerint.

- Rögzítsük a videotelefont az alján található csavarral az ábra szerint.

A vezeték nélküli csengő párosítása wifis csengővel: 3. ábra

- Tartsuk lenyomva a  gombot 3 másodpercig, ekkor csengőhang hallható.
- Ezután nyomjuk meg a csengő gombot a wifis csengőn, a készülék egyszerre ad ki hangot és kéken világít – a párosítás sikeresen lezajlott.

A vezeték nélküli csengő és a wifis csengő párosításának megszüntetése:

- Tartsuk lenyomva a  gombot 5 másodpercig, ekkor dupla csengőhang hallható.
- A párosítás megszüntetése megtörtént.

A rendszer bekötése: 4. ábra

A készülék az elektromos ájtózár vezérléséhez csak feszültségmentes érintkezést biztosít, ezért a megfelelő működéshez külső áramforrásra van szükség.

- Győződjünk meg arról, hogy vannak elemek a wifis csengőben.
- Helyezzük a napelemet olyan helyre, ahol a lehető legtöbb közvetlen napfény éri a nap folyamán.

Az EMOS GoSmart alkalmazás telepítése:

5. ábra

Az alkalmazás letölthető Androidra és iOS-re a Google Playről és az App Store-ról.

A letöltéshez olvassuk be a megfelelő QR-kódot.

A router beállítása: 6. ábra

A kamera kizárólag a 2,4 GHz-es wifit támogatja (az 5 GHz-et nem).

Az EMOS GoSmart mobilalkalmazás:

7. a. ábra

Nyissuk meg az EMOS GoSmart alkalmazást, erősítsük meg az adatvédelmi szabályzat elfogadását az Elfogadom gombra kattintva.

7. b. ábra

Válasszuk a regisztráció lehetőségét.

7. c. ábra

Adjunk meg egy érvényes e-mail címet és egy jelszót. Erősítsük meg az adatvédelmi szabályzat elfogadását. Válasszuk a regisztrációt.

8. a. ábra

Válasszuk az eszköz hozzáadása lehetőségét.

8. b. ábra

Válasszuk az adott termékkategóriát.

8. c. ábra

Válasszuk ki a termék típusát.

8. d. ábra

Csatlakoztassuk a berendezést az el. hálózathoz.

8. e. ábra

Győződjünk meg arról, hogy az eszköz LED-je villog. Erősítsük meg a tovább gombra kattintva.

8. f. ábra

Adjuk meg a wifi-hálózat nevét és jelszavát. Erősítsük meg a tovább gombra kattintva.

8. g. ábra

A mobilkészülökön kijelzőjén megjelenik egy QR-kód. Helyezzük a QR-kódot a kameraegység objektívje elé. Erősítsük meg, hogyha hallottuk a sikeres párosítás hangjelzését.

8. h. ábra

Az eszköz automatikus keresése elkezdődik.

8. i. ábra

Az eszköz keresése sikeresen megtörtént. Erősítsük meg a kész gombbal.

Kapcsolatok: Wifi 2,4 GHz IEEE 802.11 b/g/n

Frekvencia-tartomány: 2,400–2,4835 GHz



Az elektromos készülékeket ne dobja a vegyes háztartási hulladék közé, használja a szelektív hulladékgyűjtő helyeket. A gyűjtőhelyekre vonatkozó aktuális információkért forduljon a helyi hivatalokhoz. Ha az elektromos készülékek a hulladéktárolókba kerülnek, veszélyes anyagok szivároghatnak a talajvízbe, melyek így bejuthatnak a táplálékláncba és veszélyeztethetik az Ön egészségét és kényelmét.

EMOS spol. s r.o. igazolja, hogy a H4030 típusú rádióberendezés megfelel a 2014/53/EU irányelvnek. Az EU-megfelelőségi nyilatkozat teljes szövege elérhető a következő internetes címen: <http://www.emos.eu/download>.

SI | Zunanja IP kamera

Vsebinsa kompleta:

Wifi zvonec

Ohišje zvonca (zaščita pred dežjem)

Brezžični zvonec

Solarni panel
Baterija Li-ion 18650
Povezovalni kabel
Material za namestitvev – vijaki
Priročnik

Tehnična specifikacija

Wifi zvonec

Napajanje: 2 200 mAh
Solarni panel: 1,5 W
Ločljivost: 1 920 × 1 080
Objektiv: 2,69 mm JX-F37
Objektiv kot: 110°
PIR razdalja: do 4 m
Pomnilnik: SD kartica (max. 64), Cloud storage
Razred zaščite: IP44
Največje število uporabnikov: 10
APP: EMOS GoSmart for Android and iOS
Povezava: 2,4 GHz WIFI (IEEE802.11b/g/n)

Brezžični zvonec

Napajanje: 3× AA (LR6) 4,5 V DC
Frekvenca: 433,92 MHz, ±250 kHz
Oddaljenost: cca. 80 m (na prostem)

Opis naprave: slika 1a

A – Mikrofon
B – PIR senzor
C – Svetlobni rezistor
D – Objektiv
E – Statusna LED dioda

- Dioda utripa rdeče in zeleno: Polnjenje baterije.
- Dioda utripa rdeče: Čaka nastavitvev omrežja.
- Dioda utripa zeleno: Omrežje se nastavlja.
- Dioda sveti zeleno: Deluje pravilno.
- Dioda sveti rumeno: Napajanje iz zunanjega vira, polnjenje končano, baterije niso zaznane (opomba: Če niso vstavljene baterije – indikator sveti samo rumeno).
- Dioda ne utripa rdeče in zeleno: Šibko napajanje v stanju pripravljenosti.

F – Tipka zvonjenja

Opis naprave: slika 1b

A – Tipka RESET
B – Reža za SD kartico
C – Vhod USB
D – Napajanje
E – Vhod – upravljanje ključavnice vrat

F – Alarm senzor
G – Prostor za baterije

Opis naprave: slika 1c

A – Statusna LED dioda

- Dioda utripa rdeče: Deluje pravilno.
- Dioda sveti rdeče: Padeč napetosti pod 3,3 V.

B – Zvočnik

C – Delovni način

D – Izbira melodije

E – Glasnost melodije

- Nizka
- Srednja
- Visoka

Namestitvev: slika 2

1. Ohišje (zaščito pred dežjem) video-zvonca s pomočjo priloženih vijakov pritrdite na steno.
2. Višina namestitvev video-zvonca na steni je 1 400–1 600 mm od tal.
3. Prepričajte se, da senzor PIR ni izpostavljen neposredni sončni svetlobi.
4. Napajanje priključite na vhod video zvonca v skladu s shemo.
5. Video-zvonec s pomočjo vijaka na zadnji strani pritrdite v skladu s shemo.

Združevanje brezžičnega zvonca z zvoncev

Wi-Fi: slika 3

- Pritisnite za 3 sekunde na tipko , oglasi se zvok Ding-Dong.
- Nato pritisnite gumb za zvonjenje na zvoncu Wi-Fi, enota bo hkrati oddala zvok in sveti modro – združevanje je uspešno.

Razdružitev brezžičnega zvonca z zvoncev

Wi-Fi:

- Pritisnite za 5 sekund na tipko , oglasi se zvok Ding-Dong, Ding-Dong.
- Razdružitev je uspešna.

Priključitev sistema: slika 4.

Naprava zagotavlja samo breznapetostni kontakt za upravljanje električne ključavnice vrat, zato je za pravilno delovanje potrebno dodeliti zunanji vir napajanja.

1. Prepričajte se, da so v zvoncu Wifi vstavljene baterije.
2. Solarni panel postavite na mesto, kjer bo čez dan izpostavljen v največji možni meri neposredni sončni svetlobi.

Namestitev aplikacije EMOS GoSmart: slika 5

Aplikacija je na voljo za Android in iOS v Google play ter App Store.

Prosimo, da za prenos aplikacije skenirate ustrezno kodo QR.

Nastavitev usmerjevalnika: slika 6

Kamera podpira samo 2,4 GHz Wifi (ne podpira 5 GHz).

Mobilna aplikacija EMOS GoSmart:

Slika 7a

Odpri aplikacijo EMOS GoSmart in potrdite politiko zasebnosti ter kliknite na soglašam.

Slika 7b

Izberite možnost registracije.

Slika 7c

Vnesite veljavni e-poštni naslov in izberite gesto.

Potrdite soglasje s politiko zasebnosti.

Izberite registriraj.

Slika 8a

Izberite možnost dodaj napravo.

Slika 8b

Izberite kategorija izdelkov.

Slika 8c

Izberite tip izdelka.

Slika 8d

Napravo priključite v el. omrežje.

Slika 8e

Prepričajte se, da LED dioda na napravi utripa.

Potrdite s tipko naprej.

Slika 8f

Vnesite ime Wifi omrežja in gesto.

Potrdite s tipko naprej.

Slika 8g

Na zaslonu Vaše mobilne naprave se prikaže koda QR.

Kodo QR namestite pred objektiv kamere.

Potrdite, da ste slišali zvočni signal za uspešno združevanje.

Slika 8h

Izvedeno bo samodejno iskanje naprave.

Slika 8i

Naprava je najdena.

Potrdite s tipko končano.

Povezljivost: Wi-Fi 2,4 GHz IEEE 802.11b/g/n

Frekvenčni pas: 2,400–2,4835 GHz



Električnih naprav ne odlagajte med mešane komunalne odpadke, uporabljajte zbirna mesta ločenih odpadkov. Za aktualne informacije o zbirnih mestih se obrnite na krajevne urade. Če so električne naprave odložene na odlagališčih odpadkov, lahko nevarne snovi pronicajo v podtalnico, pridejo v prehransko verigo in škodijo vašemu zdravju.

EMOS spol. s r.o. potrjuje, da je tip radijske opreme H4030 skladen z Direktivo 2014/53/EU. Celotno besedilo izjave EU o skladnosti je na voljo na naslednjem spletnem naslovu: <http://www.emos.eu/download>.

RS|HR|BA|ME | IP kamera za vrata

Sadržaj pakiranja:

Wi-Fi zvono za vrata

Poklopac (navlaka za kišu)

Bežično zvono

Solarna ploča

Litij-ionske 18650 baterije

Priključni kabel

Materijal za ugradnjo – vijci

Upute

Tehničke specifikacije

Wi-Fi zvono za vrata

Napajanje: 2 200 mAh

Solarna ploča: 1,5 W

Razlučivost: 1 920 × 1 080

Objektiv: 2,69 mm JX-F37

Kut objektivna: 110°

PIR raspon: do 4 m

Pohrana: SD kartica (maks. 64 GB), pohrana u oblaku

Stupanj zaščite: IP44

Maksimalan broj korisnika: 10

Aplikacija: EMOS GoSmart za Android i iOS

Veza: 2,4 GHz WIFI (IEEE802.11b/g/n)

Bežično zvono

Napajanje: 3 baterije AA (LR6) 4,5 V DC

Frekvencija: 433,92 MHz ±250 kHz

Domet: pribl. 80 m (otvoreni prostor)

Opis uređaja: sl. 1a

A – Mikrofon

- B – PIR senzor
- C – Fotooptički
- D – Objektiv
- E – Status LED diode

- LED treperi crvenom i zelenom bojom: punjenje baterije.
- LED treperi crvenom bojom: čekanje na konfiguraciju mreže.
- LED treperi zelenom bojom: konfiguriranje mreže.
- LED sjajno zelena: pravilan rad.
- LED sjajno žuta: napajanje iz vanjskog izvora, punjenje je završeno, baterije nisu otkrivene (napomena: ako baterije nisu umetnute, indikator svijetli samo žutom bojom).
- LED ne sjaji crvenom i zelenom bojom: slabo napajanje u stanju mirovanja.

F – Gumb Zvono

Opis uređaja: sl. 1b

- A – Gumb RESET
- B – Utor za SD karticu
- C – USB priključak
- D – Napajanje
- E – Ulaz – kontrola zaključavanja vrata
- F – Senzor alarma
- G – Utor za bateriju

Opis uređaja: sl. 1c

- A – Status LED diode
 - LED treperi crvenom bojom: pravilan rad.
 - LED dioda sjajno crvena: pad napona ispod 3,3 V.

- B – Zvučnik
- C – Način rada
- D – Odabir melodije zvona
- E – Glasnoća melodije zvona

- Niska
- Srednja
- Visoka

Ugradnja: sl. 2

1. Ugradite poklopac (navlaka za kišu) zvona za vrata na zid pomoću priloženih vijaka.
2. Visina ugradnje zvona za vrata od tla trebala bi biti od 1 400 do 1 600 mm.
3. Provjerite je li PIR senzor zaštićen od izravne sunčeve svjetlosti.
4. Povežite napajanje na ulaz zvona za vrata prema grafičkom prikazu.

5. Ugradite zvono za vrata pomoću vijka na donjoj strani prema grafičkom prikazu.

Uparivanje bežičnog zvona s Wi-Fi zvonom za vrata: sl. 3

- Pritisnite i držite gumb  3 sekunde sve dok ne čujete „ding-dong” zvuk.
- Zatim pritisnite gumb zvona na Wi-Fi zvonu za vrata. Jedinica će proizvesti zvuk i zasvijetliti plavo, što ukazuje na uspješno uparivanje.

Poništavanje uparivanja bežičnog zvona s Wi-Fi zvonom za vrata:

- Pritisnite i držite gumb  5 sekundi sve dok ne čujete „ding-dong” zvuk.
- Sada je poništeno uparivanje uređaja.

Povezivanje sustava: sl. 4

Uređaj osigurava samo beznaponski kontakt za upravljanje električnom bravom za vrata. Stoga je uređaju potreban vanjski izvor napajanja za pravilan rad.

1. Provjerite ima li baterija u Wifi zvonu za vrata.
2. Postavite solarnu ploču na mjesto gdje će primati što više izravne sunčeve svjetlosti veći dio dana.

Instaliranje aplikacije EMOS GoSmart: sl. 5

Aplikacija je dostupna za Android i iOS na Google play i App Store.

Preuzmite aplikaciju skeniranjem odgovarajućeg QR koda.

Postavka usmjerivača: sl. 6

Kamera podržava samo Wifi od 2,4 GHz (ne 5 GHz).

Mobilna aplikacija EMOS GoSmart:

Sl. 7a

Otvorite EMOS GoSmart i potvrdite pravila o zaštiti privatnosti dodirom na Slažem se.

Sl. 7b

Odaberite Registracija.

Sl. 7c

Upišite važeću adresu e-pošte i odaberite lozinku.

Potvrdite pravila o zaštiti privatnosti dodirom na Slažem se.

Odaberite Prijava.

Sl. 8a

Odaberite Dodaj uređaj.

Sl. 8b

Odaberite odgovarajuću kategoriju proizvoda.

Sl. 8c

Odaberite odgovarajuću vrstu proizvoda.

Sl. 8d

Povežite uređaj na napajanje.

Sl. 8e

Provjerite treperi li LED na uređaju.

Potvrdite dodirrom na Dalje.

Sl. 8f

Upišite naziv Wifi mreže i lozinku.

Potvrdite dodirrom na Dalje.

Sl. 8g

Na zaslonu vašeg uređaja pojavit će se QR kôd.

Postavite QR kôd ispred objekтива kamere.

Potvrdite da ste čuli zvučni signal za uspješno uparivanje.

Sl. 8h

Uređaj će biti automatski otkriven.

Sl. 8i

Uređaj je pronađen.

Potvrdite dodirrom na Gotovo.

Povezivost: Wi-Fi 2,4 GHz IEEE 802.11b/g/n

Frekvencijski pojas: 2,400 do 2,4835 GHz



Ne bacajte električne uređaje kao nerazvrstani komunalni otpad, koristite centre za sakupljanje razvrstanog otpada. Za aktualne informacije o centrima za sakupljanje otpada kontaktirajte lokalne vlasti. Ako se električni uređaji odlože na deponije otpada, opasne materije mogu prodrijeti u podzemne vode i ući u lanac ishrane i oštetiti vaše zdravlje.

EMOS spol. s r.o. ovime izjavljuje da je radijska oprema tipa H4030 u skladu s Direktivom 2014/53/EU Cjeloviti tekst EU izjave o sukladnosti dostupan je na sljedećoj internetskoj adresi: <http://www.emos.eu/download>.

DE | IP-Türkamera-Einheit

Verpackungsinhalt:

Wifi-Türklingel

Gehäuseabdeckung (Regenschutz)

Drahtlose Klingel

Sonnenkollektor

Li-Ion-Akku 18650

Verbindungskabel

Installationsmaterial – Schrauben

Bedienungsanleitung

Technische Spezifikation

Wifi-Türklingel

Stromversorgung: 2 200 mAh

Sonnenkollektor: 1,5 W

Abweichung: 1 920 × 1 080

Objektiv: 2,69 mm JX-F37

Winkel des Objektivs: 110°

PIR-Abstand: bis zu 4 m

Speicher: SD Karte (max.64 GB), Cloud storage

Schutzart: IP44

Maximale Anzahl der Nutzer: 10

APP: EMOS GoSmart for Android and iOS

Anschluss: 2,4 GHz WIFI (IEEE802.11b/g/n)

Drahtlose Klingel

Stromversorgung: 3× AA (LR6) 4,5 V DC

Frequenz: 433,92 MHz ±250 kHz

Entfernung: ca. 80 m (offener Bereich)

Gerätebeschreibung: Abb. 1a

A – Mikrofon

B – PIR Sensor

C – Lichtwiderstand

D – Objektiv

E – Status-LED

- LED blinkt grün und rot: Akku wird geladen.
- LED blinkt rot: Wartet auf die Netzwerkkonfiguration.
- LED blinkt grün: Das Netzwerk wird gerade konfiguriert.
- LED leuchtet in Grün: Kamera arbeitet ordnungsgemäß.
- LED leuchtet Gelb: Spannungsversorgung von externer Quelle, Ladevorgang abgeschlossen, keine Akkus erkannt (Hinweis: Wenn keine Akkus eingelegt sind, leuchtet die Anzeige nur gelb).
- LED leuchtet nicht grün und rot: Schwache Stromversorgung im Standby-Modus.

F – Klingel-Taste

Gerätebeschreibung: Abb. 1b

A – RESET-Taste

B – Steckplatz für SD-Karte

C – USB-Eingang

D – Spannungsversorgung

E – Eingang – Bedienung des Türschlosses

F – Alarm-Sensor

G – Batteriefach

Gerätebeschreibung: Abb. 1c

A – LED Statusanzeige

- LED blinkt rot: Kamera arbeitet ordnungsgemäß.
- LED leuchtet rot: Spannungsabfall unter 3,3 V.

B – Lautsprecher

C – Betriebsmodus

D – Auswahl der Melodie

E – Lautstärke der Melodie

- Niedrig
- Mittel
- Hoch

Installation: Abb. 2

1. Befestigen Sie die Gehäuseabdeckung (Regenschutz) der Videotürklingel mit den mitgelieferten Schrauben an der Wand.
2. Die Montagehöhe der Videotürklingel an der Wand beträgt 1 400–1 600 mm vom Boden.
3. Achten Sie darauf, dass der PIR-Sensor nicht im direkten Sonnenlicht liegt.
4. Schließen Sie die Spannungsversorgung gemäß der Abbildung an den Eingang der Videotürklingel an.
5. Befestigen Sie die Videotürklingel mit der Schraube an der Unterseite wie im Schema dargestellt.

Kopplung der drahtlosen Türklingel mit der

Wi-fi-Türklingel: Abb. 3

- Drücken Sie die Taste  3 Sekunden lang, dann ertönt der Ding-Dong-Ton.
- Drücken Sie dann die Klingeltaste an der Wi-Fi-Türklingel. Das Gerät gibt einen Ton von sich und leuchtet gleichzeitig blau – die Kopplung war erfolgreich.

Aufhebung der Kopplung der drahtlosen Türklingel mit der Wi-fi-Türklingel:

- Drücken Sie die Taste  5 Sekunden lang, dann ertönt ein Ding-Dong, Ding-Dong.
- Die Entkopplung war erfolgreich.

Anschließen des Systems: Abb. 4

Das Gerät stellt nur einen spannungsfreien Kontakt zur Betätigung des elektrischen Türschlosses zur Verfügung. Für einen ordnungsgemäßen Betrieb ist also ein externes Netzteil erforderlich.

1. Vergewissern Sie sich, dass die Batterien im Inneren der Wifi-Türklingel eingelegt sind.

2. Positionieren Sie den Solarkollektor an einem Ort auf, an dem es tagsüber möglichst viel direktes Sonnenlicht abbekommt.

Installation der App EMOS GoSmart: Abb. 5

Die App steht für Android und iOS zur Verfügung und ist über Google play und den App Store verfügbar.

Zum Download der App scannen Sie bitte den entsprechenden QR-Code.

Einstellen des Routers: Abb. 6

Die Kamera unterstützt nur 2.4GHz Wifi (5 GHz wird nicht unterstützt).

Mobile App EMOS GoSmart:

Abb. 7a

Öffnen Sie die App EMOS GoSmart und bestätigen Sie die Datenschutzbestimmungen und klicken Sie auf „Ich stimme zu“.

Abb. 7b

Wählen Sie die Option Registrierung.

Abb. 7c

Geben Sie eine gültige E-Mail-Adresse ein und legen Sie ein Passwort fest.

Bestätigen Sie Ihr Einverständnis mit den Datenschutzbestimmungen.

Klicken Sie auf Registrieren.

Abb. 8a

Wählen Sie die Option Gerät hinzufügen aus.

Abb. 8b

Wählen Sie die entsprechende Produktkategorie aus.

Abb. 8c

Wählen Sie den entsprechenden Produkttyp aus.

Abb. 8d

Schalten Sie die Stromzufuhr des Geräts ein.

Abb. 8e

Überzeugen Sie sich davon, dass die LED Diode am Gerät blinkt.

Bestätigen durch Drücken der Taste Weiter.

Abb. 8f

Geben Sie Namen für das Wi-Fi-Netz und das Passwort ein.

Bestätigen durch Drücken der Taste Weiter.

Abb. 8g

Auf dem Display Ihres mobilen Geräts wird ein QR Code angezeigt.

Halten Sie den QR Code vor das Objektiv der Kameraeinheit.

Bestätigen Sie, dass Sie das Tonsignal für die erfolgreiche Kopplung gehört haben.

Abb. 8h

Der Gerätesuchlauf erfolgt automatisch.

Abb. 8i

Das Gerät wurde gefunden.

Bestätigen Sie mit der Taste Fertig.

Konnektivität: Wi-Fi 2,4 GHz IEEE 802.11b/g/n

Frequenzbereich: 2,400–2,4835 GHz



Die Elektroverbraucher nicht als unsortierter Kommunalabfall entsorgen. Sammelstellen für sortierten Abfall bzw. Müll benutzen. Setzen Sie sich wegen aktuellen Informationen über die jeweiligen Sammelstellen mit örtlichen Behörden in Verbindung. Wenn Elektroverbraucher auf üblichen Mülldeponien gelagert werden, können Gefahrstoffe ins Grundwasser einsickern und in den Lebensmittelumlauf gelangen, Ihre Gesundheit beschädigen und Ihre Gemütlichkeit verderben.

Hiermit erklärt, EMOS spol. s r.o. dass der Funkanlagentyp H4030 der Richtlinie 2014/53/EU entspricht. Der vollständige Text der EU-Konformitätserklärung ist unter der folgenden Internetadresse verfügbar: <http://www.emos.eu/download>.

UA | Блок дверної IP-камери

Вміст упаковки:

Дверний дзвінок Wi-Fi

Чохол на корпус (захисник від дощу)

Бездротовий дверний дзвінок

Сонячна панель

Li-ion 18 650 батареяка

З'єднувальний кабель

Монтажний матеріал – гвинти

Інструкція

Технічна характеристика

Wi-Fi дверний дзвінок

Живлення: 2 200 мАг

Сонячна панель: 1,5 Вт

Роздільна здатність: 1 920 × 1 080

Об'єктив: 2,69 мм JX-F37

Кут об'єктива: 110°

Дальність дії PIR: до 4 м

Зберігання: SD-карта (макс. 64 ГБ), Cloud storage

Ступінь захисту: IP44

Максимальна кількість користувачів: 10

APP: EMOS GoSmart для Android and iOS

Підключення: 2,4 ГГц WIFI (IEEE802.11b/g/n)

Бездротовий дверний дзвінок

Джерело живлення: 3× AA (LR6) 4,5 В постійного струму

Частота: 433,92 МГц, ±250 кГц

Відстань: приблизно 80 м (відкритий простір)

Опис пристрою: мал. 1а.

A – Мікрофон

B – PIR датчик

B – Світлодіодний резистор

Г – Об'єктив

Е – Світлодіодний індикатор стану

- Світлодіод мигає червоним і зеленим: Батареяка заряджається.
- Світлодіод мигає червоним: Очікування конфігурації мережі.
- Світлодіод мигає зеленим: Мережа конфігурує.
- Світлодіод світить зеленим: Працює правильно.
- Світлодіод світить жовтим: Живлення від зовнішнього джерела, зарядка завершена, не виявлено жодних батарейок (примітка: якщо не встановлено жодних батарейок, індикатор світить лише жовтим кольором).
- Світлодіод не світиться ні червоним ні зеленим: Слабке живлення в режимі очікування.

F – Кнопка дзвінка

Опис пристрою: мал. 1б

A – RESET кнопка

B – Слот для карти SD

C – USB вхід

D – Джерело живлення

E – Вхід – керування замком дверей

F – Датчик сигналізації

G – Гніздо для батареяки

Опис пристрою: мал. 1с

A – Стан світлодіодного індикатора

- Світлодіод мигає червоним: Працює правильно.
- Світлодіод світиться червоним: Падіння напруги нижче 3,3 В.

B – Репродуктор

- C – Режим роботи
- D – Вибір мелодії
- E – Гучність мелодії
 - Низька
 - Середня
 - Висока

Установка: мал. 2

1. Чохол на корпус (захисник від дощу) відеодверного дзвінка прикріпіть до стіни за допомогою гвинтів, що входять у комплект.
2. Висота установки відеодзвінка на стіні 1 400–1 600 мм від землі.
3. Переконайтеся, що на датчик PIR не потрапляє пряме сонячне проміння.
4. Підключіть живлення до входу відеодзвінка згідно зі схемою.
5. Прикріпіть відеодзвінок за допомогою гвинта на нижній стороні відповідно до схеми.

Сполучення бездротового дзвоника з дверним дзвінком Wi-Fi: мал. 3

- Натисніть кнопку  протягом 3 секунд, пролунає звук Дінь-Донг.
- Потім натисніть кнопку дзвінка на дверному дзвінку Wi-Fi, пристрій видасть звук і почне світитись світло синього кольору одночасно – сполучення відбулося успішно.

Роз'єднання сполучення бездротового дзвоника з дверним дзвінком Wi-Fi:

- Натисніть кнопку  протягом 5 секунд, пролунає звук Дінь-Донг, Дінь-Донг.
- Роз'єднання пройшло успішно.

Підключення системи: мал. 4

Пристрій забезпечує лише безнапругний контакт для управління електричним замком дверей, тому для правильної роботи необхідно підключити зовнішнє джерело живлення.

1. Переконайтеся, що всередині Wi-Fi дверного дзвінка є батареї.
2. Розмістіть сонячну панель у місці, де протягом дня на неї потраплятиме якомога більше прямого сонячного світла.

Встановлення програми EMOS GoSmart: мал. 5

Програма доступна для Android та iOS через Google play та App Store.

Відскануйте відповідний QR-код, щоб завантажити програму.

Налаштування роутера: мал. 6

Камера підтримує лише 2,4 ГГц Wi-Fi (не підтримує 5 ГГц).

Мобільна програма EMOS GoSmart:

Мал. 7a

Відкрийте програму EMOS GoSmart, підтвердьте політику конфіденційності та натисніть на згоден.

Мал. 7b

Виберіть варіант реєстрації.

Мал. 7c

Введіть дійсну адресу електронної пошти та виберіть пароль. Підтвердіть свою згоду з політикою конфіденційності. Виберіть зареєструватися.

Мал. 8a

Виберіть можливість додати пристрій.

Мал. 8b

Виберіть потрібну категорію продукту.

Мал. 8c

Оберіть потрібний вид продукту.

Мал. 8d

Увімкніть прилад в електричну розетку.

Мал. 8e

Переконайтеся, що світлодіод на пристрої мигає. Підтвердьте кнопкою далі.

Мал. 8f

Введіть назву та пароль мережі Wi-Fi. Підтвердьте кнопкою далі.

Мал. 8g

На дисплеї вашого мобільного пристрою з'явиться QR-код.

Розмістіть QR-код перед об'єктивом блоку камери.

Підтвердьте, що ви почули звуковий сигнал для успішного сполучення.

Мал. 8h

Відбудеться автоматичний пошук пристрою.

Мал. 8i

Пристрій знайдено.

Підтвердьте кнопкою готово.

Підключення: Wi-Fi 2,4 ГГц IEEE 802.11b/g/n

Частотний діапазон: 2,400–2,4835 ГГц

 Не викидуйте електричні пристрої як несортовані комунальні відходи, користуйтеся місцями збору комунальних відходів. За актуальною інформацією про місця збору звертайтеся до установ за місцем проживання. Якщо електричні пристрої розміщені на місцях з відходами, то небезпечні речовини можуть проникати до підземних вод і дістатися до харчового обігу та пошкоджувати ваше здоров'я.

Цим підприємство EMOS spol. s r.o. проголошує, що тип радіобладнання H4030 відповідає Директивам 2014/53/EU. Повний текст ЄС проголошення про відповідність можна знайти на цьому сайті <http://www.emos.eu/download>.

RO|MD | Cameră video de ușă IP

Conținutul pachetului:

Sonerie Wifi
Capacul corpului (paravan de ploaie)
Sonerie fără fir
Panou solar
Baterie Li-ion 18650
Cablu de interconexiune
Material de instalare – șuruburi
Manual

Specificații tehnice

Sonerie Wifi

Alimentare: 2 200 mAh
Panou solar: 1,5 W
Rezoluție: 1 920 × 1 080
Obiectiv: 2,69 mm JX-F37
Unghi obiectiv: 110°
Raza PIR: până la 4 m
Stocare: SD card (max. 64 gb), Cloud storage
Grad de protecție: IP44
Număr maxim de utilizatori: 10
APP: EMOS GoSmart for Android and iOS
Conexiune: 2,4 GHz WIFI (IEEE802.11b/g/n)

Sonerie fără fir

Alimentare: 3× AA (LR6) 4,5 V DC
Frecvența: 433,92 MHz ±250 kHz
Distanța: cca 80 m (în spațiu deschis)

Descrierea dispozitivului: fig. 1a

- A – Microfon
- B – Senzor PIR
- C – Rezistor de lumină
- D – Obiectiv
- E – Diodă LED stare
 - Dioda clipește roșu și verde: Încărcarea bateriei.
 - Dioda clipește roșu: Așteaptă configurarea rețelei.
 - Dioda clipește verde: Rețeaua se configurează.
 - Dioda luminează verde: Funcționează corect.
 - Dioda luminează galben: Alimentarea din sursă externă, încărcarea încheiată, nu sunt detectate baterii (menț). Dacă nu sunt instalate niciun fel de baterii – indicatorul luminează doar galben).
 - Dioda nu luminează roșu și verde: Alimentare slabă în regim de așteptare.
- F – Buton de apel

Descrierea dispozitivului: fig. 1b

- A – Butonul RESET
- B – Slot pentru card SD
- C – Intrare USB
- D – Alimentare
- E – Intrare – comanda yalei de ușă
- F – Senzor alarmă
- G – Slot baterie

Descrierea dispozitivului: fig. 1c

- A – Diodă LED stare
 - Dioda clipește roșu: Funcționează corect.
 - Dioda luminează roșu: Scăderea tensiunii sub 3,3 V.
- B – Difuzor
- C – Regim de funcționare
- D – Selecția melodiei
- E – Volumul melodiei
 - Scăzut
 - Mediu
 - Puternic

Instalarea: fig. 2

1. Capacul corpului soneriei video (paravanul de ploaie) îl fixați pe perete cu ajutorul șuruburilor anexate.
2. Înălțimea instalării soneriei video pe perete este 1 400–1 600 mm de la sol.
3. Asigurați-vă că senzorul PIR este în afara impactului direct al radiațiilor solare.

4. Conectați alimentarea la intrarea soneriei video potrivit schemei.
5. Fixați soneria video cu ajutorul șurubului pe partea de jos conform schemei.

Asocierea soneriei fără fir cu soneria Wi-fi:

fig. 3

- Apăsăți butonul  timp de 3 secunde, se aude sunetul Ding-Dong.
- Apoi apăsați butonul de apel pe soneria Wi-fi, unitatea va emite sunetul și, în același timp, luminează albastru – asocierea s-a realizat cu succes.

Anularea asocierii soneriei fără fir cu soneria

Wi-fi:

- Apăsăți butonul  timp de 5 secunde, se aude sunetul Ding-Dong, Ding-Dong.
- Anularea asocierii s-a realizat cu succes.

Conectarea sistemului: fig. 4

Dispozitivul oferă doar contact fără tensiune pentru comanda yalei electrice de ușă, pentru funcționarea corectă este deci indispensabilă conectarea sursei de alimentare externe.

1. Asigurați-vă că în soneria Wifi sunt introduse bateriile.
2. Panoul solar îl amplasați la locul unde va fi luminat în măsură maxim posibilă de radiații solare.

Instalarea aplicației EMOS GoSmart: fig. 5

Aplicația este la dispoziție pentru Android și iOS prin intermediul Google play și App Store. Pentru descărcarea aplicației vă rog să scanați codul QR corespunzător.

Setare router: fig. 6

Camera suportă doar 2,4 GHz Wifi (nu suportă 5 GHz).

Aplicație mobilă EMOS GoSmart:

Fig. 7a

Accesați aplicația EMOS GoSmart și confirmați principiile de protejare a datelor personale și faceți clic pe accept.

Fig. 7b

Selecționați posibilitatea înregistrării.

Fig. 7c

Introduceți denumirea adresei de e-mail valabile și alegeți parola.

Confirmați acordul cu principiile de protejare a datelor personale.

Selecționați înregistrare.

Fig. 8a

Selecționați posibilitatea adăugării dispozitivului.

Fig. 8b

Selecționați categoria dată de produse.

Fig. 8c

Selecționați tipul produsului.

Fig. 8d

Conectați dispozitivul la rețeaua el.

Fig. 8e

Asigurați-vă că dioda LED pe dispozitiv clipește.

Confirmați cu butonul continuă.

Fig. 8f

Introduceți denumirea rețelei Wifi și parola.

Confirmați cu butonul continuă.

Fig. 8g

Pe ecranul dispozitivului mobil apare codul QR.

Codul QR îl amplasați în fața obiectivului camerei video.

Confirmați că ați auzit semnalul sonor pentru asocierea cu succes.

Fig. 8h

Va avea loc detectarea automată a dispozitivului.

Fig. 8i

Dispozitivul este detectat.

Confirmați cu butonul gata.

Conectivitate: Wi-Fi 2,4 GHz IEEE 802.11b/g/n

Banda de frecvențe: 2.400–2.4835 GHz



Nu aruncați consumatorii electrici la deșeuri comunale nesortate, folosiți bazele de recepție a deșeurilor sortate. Pentru informații actuale privind bazele de recepție contactați organele locale. Dacă consumatorii electrici sunt depozitați la stocuri de deșeuri comunale, substanțele periculoase se pot infi ltra în apele subterane și pot să ajungă în lanțul alimentar, periclitând sănătatea și confortul dumneavoastră.

Prin prezenta, EMOS spol. s r.o. declară că tipul de echipamente radio H4030 este în conformitate cu Directiva 2014/53/UE. Textul integral al declarației UE de conformitate este disponibil la următoarea adresă internet: <http://www.emos.eu/download>.

LT | IP durų kameros blokas

Pakuotės turinys:

Belaidžio ryšio durų skambutis
Gaubtas (apsauga nuo lietaus)
Belaidis durų skambutis
Saulės baterija
Ličio jonų 18650 akumuliatoriai
Jungiamasis kabelis
Montavimo medžiaga – varžtai
Naudotojo vadovas

Techninės specifikacijos

Belaidžio ryšio durų skambutis

Maitinimo šaltinis: 2 200 mAh
Saulės baterija: 1,5 W
Raiška: 1 920 × 1 080
Lęšis: 2,69 mm JX-F37
Lęšio kampas: 110°
PIR (pasyvus infraraudonųjų spindulių jutiklio) diapazonas: iki 4 m
Sandėliavimas: SD kortelė (ne daugiau kaip 64 GB),
debesų saugykla

Gaubto apsaugos klasė: IP44

Maksimalus naudotojų skaičius: 10

Programėlė: „EMOS GoSmart“, skirta „Android“ ir „iOS“

Ryšys: 2,4 G belaidis ryšys (WIFI) (IEEE 802.11 b/g/n)

Belaidis durų skambutis

Maitinimo šaltinis: 3× AA (LR6) 4,5 V DC

Dažnis: 433,92 MHz ±250 kHz

Diapazonas: apie 80 m (atvira erdvė)

Įrenginio aprašymas: 1a pav.

A – Mikrofonas

B – PIR jutiklis

C – Fotorezistorius

D – Lęšis

D – Būsenos LED

- LED mirksi raudonai ir žaliai: baterijų krovimas.
- LED mirksi raudonai: laukiama tinklo konfigūravimo.
- LED mirksi žaliai: konfigūruojamas tinklas.
- Šviečia žalia LED: veikia tinkamai.
- Šviečia geltonas LED: maitinimas tiekiamas iš išorinio šaltinio, įkrovimas baigtas, baterijų neaptikta (pastaba: jei neįdėtos baterijos, šviečia tik geltonas indikatorius).

- Nešviečia raudonas ir geltonas LED: silpnas maitinimas budėjimo režime.

F – Skambučio mygtukas

Įrenginio aprašymas: 1b pav.

A – Mygtukas RESET (nustatyti iš naujo)

B – SD kortelės anga

C – USB prievadas

D – Maitinimo šaltinis

E – Įvestis – durų užrakto valdymas

F – Avarinio signalo jutiklis

G – Baterijų skyrelis

Įrenginio aprašymas: 1c pav.

A – Būsenos šviesos diodas (LED)

- LED mirksi raudonai: veikia tinkamai.
- Šviečia raudonas LED: įtampa nukrito žemiau 3,3 V.

B – Garsiakalbis

C – Veikimo režimas

D – Skambučio melodijos pasirinkimas

E – Skambučio melodijos garsumas

- Mažas
- Vidutinis
- Didelis

Montavimo: 2 pav.

1. Pridėtais varžtais pritvirtinkite durų skambučio gaubtą (apsaugą nuo lietaus) ant sienos.
2. Durų skambutis montuojamas 1 400–1 600 mm virš žemės.
3. Įsitinkite, kad PIR jutiklis apsaugotas nuo tiesioginės saulės šviesos.
4. Prijunkite maitinimo šaltinį prie durų skambučio įvesties pagal schemą.
5. Varžų, esančių apatinėje pusėje, pritvirtinkite durų skambučių pagal schemą.

Belaidžio durų skambučio susiejimas su belaidžio ryšio durų skambučiu: 3 pav.

- Nuspauskite ir 3 sekundes palaikykite  mygtuką, kol išgirsite skambėjimą.
- Tada nuspauskite belaidžio ryšio durų skambučio skambėjimo mygtuką. Įrenginys skleis garsą ir švies mėlynai – tai reiškia, kad susiejimas sėkmingas.

Belaidžio durų skambučio atsiejimas nuo belaidžio ryšio durų skambučio:

- Nuspauskite ir 5 sekundes palaikykite  mygtuką, kol išgirsite dvigubą skambėjimą.

- Įrenginiai dabar yra atsieti.

Sistemos prijungimas: 4 pav.

Įrenginys turi tik bevoltį kontaktą elektriniam durų užraktui valdyti. Todėl, kad įrenginys tinkamai veiktų, jam reikalingas išorinis maitinimo šaltinis.

1. Įsitinkinkite, kad belaidžio ryšio durų skambutyje yra įdėtos baterijos.
2. Padėkite saulės bateriją ten, kur didžiąją dienos dalį ją pasieks kuo daugiau tiesioginės saulės šviesos.

„EMOS GoSmart“ programėlės įdiegimas:

5 pav.

Ši programėlė skirta „Android“ ir „iOS“ ir ją galima atsisiųsti iš „Google play“ arba „App Store“.

Nuskenaukite atitinkamą QR kodą ir atsisiųskite programėlę.

Maršrutizatoriaus nustatymas: 6 pav.

Kamera palaiko tik 2,4 GHz belaidį ryšį (ne 5 GHz).

Mobilioji programėlė: „EMOS GoSmart“:

7a pav.

Atidarykite „EMOS GoSmart“ ir patvirtinkite privatumo politiką paliesdami „sutinku“.

7b pav.

Pasirinkite „užsiregistruoti“.

7c pav.

Įveskite galiojantį el. pašto adresą ir pasirinkite slaptažodį.

Patvirtinkite privatumo politiką paliesdami „sutinku“.

Pasirinkite „prisijungti“.

8a pav.

Pasirinkite „ pridėti prietaisą “.

8b pav.

Pasirinkite atitinkamą gaminio kategoriją.

8c pav.

Pasirinkite tinkamą gaminio tipą.

8d pav.

Prijunkite įrenginį prie maitinimo.

8e pav.

Įsitinkinkite, kad blyksni įrenginio LED.

Patvirtinkite paliesdami „toliau“.

8f pav.

Įveskite belaidžio ryšio tinklo pavadinimą ir slaptažodį. Patvirtinkite paliesdami „toliau“.

8g pav.

Jūsų įrenginio ekrane atsiras QR kodas.

Laikykite QR kodą priešais kameros lęšį. Patvirtinkite, kad išgirdote garsinį signalą, reiškiantį, jog susiejimas pavyko sėkmingai.

8h pav.

Įrenginys bus aptiktas automatiškai.

8i pav.

Įrenginys rastas.

Patvirtinkite paliesdami „atlikta“.

Junglumas: belaidis ryšys 2,4 GHz IEEE 802.11 b/g/n

Dažnio juosta: 2,400–2,4835 GHz



Nemeskite kartu su buitinėmis atliekomis. Pristatykite į specialius rūšiuojamoms atliekoms skirtus surinkimo punktus. Susisieki su vietinėmis valdžios institucijomis, kad šios suteiktų informaciją apie surinkimo punktus. Jei elektroniniai prietaisai yra išmesti atliekų užkasimo vietose, kenksmingos medžiagos gali patekti į gruntinius vandenis, o paskui ir į maisto grandinę, ir tokiu būdu pakenkti žmonių sveikatai.

AŠ, EMOS spol. s r.o. patvirtinu, kad radio įrenginių tipas H4030 atitinka Direktyvą 2014/53/ES. Visas ES atitiktis deklaracijos tekstas prieinamas šiuo interneto adresu: <http://www.emos.eu/download>.

LV | IP durvju kameras kompleksas

Komplektacija

Wi-Fi durvju zvans (raiditājs)

Pārsegs (nokrišņu vāciņš)

Bezvadū zvans (uztvērējs)

Saulės panelis

Litija jonu akumulatori 18650

Savienotājkabelis

Montāžas materiāli – skrūves

Lietošanas instrukcija

Tehniskā specifikācija

Wi-Fi durvju zvans (raiditājs)

Barošanas avots: 2 200 mAh

Saulės panelis: 1,5 W

Izšķirtspēja: 1 920 × 1 080

Objektīvs: 2,69 mm JX-F37

Objektīva lēņķis: 110°

Pasīvā infrasarkanā starojuma sensora (PIR) darbības rādiuss: līdz 4 m

Datu glabāšana: SD karte (maks. 64 GB), mākoņkrātuve
Elektroiekārtas korpusa aizsargāšanas pakāpe: IP44
Maksimālais lietotāju skaits: 10

Lietotne: EMOS GoSmart operētājsistēmai Android un iOS

Savienojums: 2,4 GHz Wi-Fi (IEEE802.11b/g/n)

Bezvadu zvans (uztvērējs)

Barošanas avots: trīs AA (LR6) tipa baterijas, 4,5 V līdzstrāva

Frekvence: 433,92 MHz ±250 kHz

Darbības rādiuss: apm. 80 m (atklātās vietās)

Ierīces apraksts (1.a att.)

A – Mikrofons

B – PIR sensors

C – Fotorezistors

D – Objektīvs

E – Statusa LED indikatoris

- LED indikators mirgo sarkanā un zaļā krāsā: notiek akumulatoru uzlāde.
- LED indikators mirgo sarkanā krāsā: tiek gaidīta tīkla konfigurēšana.
- LED indikators mirgo zaļā krāsā: notiek tīkla konfigurēšana.
- LED indikators deg zaļā krāsā: ierīce darbojas pareizi.
- LED indikators deg dzeltenā krāsā: ierīce darbojas ar ārēju barošanas avotu, uzlāde ir pabeigta, akumulatori nav ievietoti (piezīme: ja akumulatori nav ievietoti, indikators deg tikai dzeltenā krāsā).
- LED indikators nedeg sarkanā un zaļā krāsā: vāja strāvas padeve gaidīšanas režīmā.

F – Zvana poga

Ierīces apraksts (1.b att.)

A – Atestates poga (Reset)

B – SD kartes līgзда

C – USB pieslēgvietā

D – Barošanas pieslēgvietā

E – Durvju slēdzenes vadības bloka pieslēgvietā (ieeja)

F – Trauksmes signāla sensors

G – Akumulatoru nodalījums

Ierīces apraksts (1.c att.)

A – Statusa LED indikatoris

- LED indikators mirgo sarkanā krāsā: ierīce darbojas pareizi.

- LED indikators deg sarkanā krāsā: spriegums ir zemāks nekā 3,3 V.

B – Skalrunis

C – Darbības režīms

D – Zvana signāla izvēle

E – Zvana signāla skaļums

- Zems
- Vidējs
- Augsts

Uzstādīšana (2. att.)

1. Piestipriniet durvju zvana pārsegu (nokrišņu vāciņu) pie sienas ar pievienotajām skrūvēm.
2. Durvju zvānu ir ieteicams uzstādīt 1 400–1 600 mm augstumā virs zemes.
3. Pārliicinieties, ka PIR sensoru neskar tieši saules stari.
4. Pievienojiet durvju zvānu barošanas avotam, kā ir parādīts attēlā.
5. Uzstādiat durvju zvānu, izmantojot skrūvi ierīces apakšā, kā ir parādīts attēlā.

Wi-Fi durvju zvana (raidītāja) un bezvadu zvana (uztvērēja) savienošana pāri (3. att.)

- Nospiediet un trīs sekundes turiet nospiestu pogu "🔌", līdz dzirdat zvanišanu.
- Pēc tam nospiediet Wi-Fi durvju zvana zvanišanas pogu. Atskanēs skaņas signāls un indikators iedegsies zilā krāsā, tas liecina, ka ierīču savienošana pāri ir bijusi sekmīga.

Wi-Fi durvju zvana (raidītāja) un bezvadu zvana (uztvērēja) savienojuma pāri pārtraukšana

- Nospiediet un piecas sekundes turiet nospiestu pogu "🔌", līdz sadzirdat zvana signālu, kas atkārtojas divas reizes.
- Tagad ierīces vairs nav savienotas pāri.

Sistēmas savienošana (4. att.)

Ierīce nodrošina tikai bezsprieguma kontaktu, kas ir nepieciešams elektriskās durvju slēdzenes vadībai. Tāpēc, lai ierīce pienācīgi darbotos, tai ir nepieciešams ārējs barošanas avots.

1. Pārliicinieties, ka Wi-Fi durvju zvānā ir ievietoti akumulatori.
2. Novietojiet saules paneli vietā, kur lielāko dienas daļu ir pēc iespējas vairāk tiešas saules gaismas.

EMOS GoSmart lietošanas instalēšana (5. att.)

Lietotne ir pieejama Android un iOS operētājsistēmām vietnēs Google Play un App Store.

Lejupielādējiet lietotni, skenējot atbilstošu kvadrāt kodu.

Maršrutētāja iestatīšana (6. att.)

Kamera darbojas tikai ar 2,4 GHz (nevis 5 GHz) Wi-Fi.

EMOS GoSmart mobilā lietotne:

7.a att.

Atveriet EMOS GoSmart un apstipriniet konfidencialitātes politiku, pieskaroties vienamam "Piekrītu" (Agree).

7.b att.

Izvēlieties "Pierakstīties" (Sign up).

7.c att.

Ievadiet derīgu e-pasta adresi un izvēlieties paroli. Apstipriniet konfidencialitātes politiku, pieskaroties vienamam "Piekrītu" (Agree). Izvēlieties "Pieteikties" (Log in).

8.a att.

Izvēlieties "Pievienot ierīci" (Add Device).

8.b att.

Izvēlieties atbilstošu produktu kategoriju.

8.c att.

Izvēlieties atbilstošu produktu.

8.d att.

Pievienojiet ierīci strāvas avotam.

8.e att.

Pārlicinieties, ka ierīces LED indikators mirgo. Apstipriniet, pieskaroties "Nākamais" (Next).

8.f att.

Ievadiet Wi-Fi tīkla nosaukumu un paroli. Apstipriniet, pieskaroties "Nākamais" (Next).

8.g att.

Ierīces ekrānā tiks parādīts kvadrātkods. Novietojiet kvadrātkodu kameras objektīva priekšā. Apstipriniet, ka dzirdējāt skaņas signālu, kas liecina, ka savienošana pāri ir bijusi sekmīga.

8.h att.

Ierīce tiks noteikta automātiski.

8.i att.

Ierīce ir atrasta. Apstipriniet, pieskaroties "Gatavs" (Done).

Savienojamība: Wi-Fi 2,4 GHz, IEEE 802.11b/g/n
Frekvenču josla: 2400–24835 GHz



Neizmetiet kopā ar sadzīves atkritumiem. Šim nolūkam izmantojiet īpašus atkritumu šķirošanas un savākšanas punktus. Lai gūtu informāciju par šādiem savākšanas punktiem, sazinieties ar vietējo pašvaldību. Ja elektroniskās ierīces tiek likvidētas izgāztuvē, bīstamas vielas var nonākt pazemes ūdeņos un tālāk arī barības ķēdē, kur tās var ietekmēt cilvēka veselību.

Ar šo EMOS spol. s r.o. deklarē, ka radioiekārta H4030 atbilst Direktīvai 2014/53/ES. Pilns ES atbilstības deklarācijas teksts ir pieejams šādā interneta vietnē: <http://www.emos.eu/download>.

EE | IP-uksekaamera üksus

Paki sisu:

Wi-Fi uksekell
Kate (vihmavari)
Juhtmeta kell
Pāikesepaneel
Liitium-ioonakud 18650
Ūhenduskaabel
Kinnitusvahendid – kruvīd
Kasutusjuhend

Tehnilised andmed

Wi-Fi uksekell

Toiteallikas: 2 200 mAh
Pāikesepaneel: 1,5 W
Eristus: 1 920 × 1 080
Objektīvi: 2,69 mm JX-F37
Objektīvi nurk: 110°
PIR tūoūlatu: kuni 4 m
Salvestuskoht: SD-kaart (max. 64 gb), pilveruum
Ūmbrise kaitseklase: IP44
Maksimāla kasutājate ar: 10
RAKENDUS: EMOS GoSmart Androidile ja iOS-ile
Ūhendus: 2,4 GHz WIFI (IEEE802.11b/g/n)

Juhtmeta kell

Toiteallikas: 3× AA (LR6) 4,5 V atalivsloot
Sagedus: 433,92 MHz ±250 kHz
Ulatu: umbes 80 m (avatu ruum)

Seadme kirjeldu: joonis 1a

A – Mikrofon
B – Passiivinfraunaandur (PIR)
C – Fototakisti

D – Objektiivid

E – Oleku LED-tuli

- Punaselt ja roheliselt vilkuv LED: aku laadimine.
- Punaselt vilkuv LED: võrgukonfiguratsiooni ootel.
- Roheliselt vilkuv LED: võrgu konfigurimine.
- Roheliselt helendav LED: kaamera töötab korralikult.
- Kollaselt helendav LED: välistoiteallikas, laadimine lõppenud, akusid ei tuvastatud (märkus: kui akud on sisestamata, hõõgub tuli ainult kollaselt).
- LED ei helenda punaselt ja roheliselt: Nõrk toiteallikas on ooterežiimis.

F – Helinanupp

Seadme kirjeldus: joonis 1b

A – Nupp RESET

B – SD-kaardi pesa

C – USB-port

D – Toiteallikas

E – Sisend – ukسلuku juhtseade

F – Alarmi andur

G – Akupespa

Seadme kirjeldus: joonis 1c

A – Oleku LED

- Punaselt vilkuv LED: kaamera töötab korralikult.
- Punaselt helendav LED: pinge langeb alla 3,3 V.

B – Kõlar

C – Töörežiim

D – Helinatooni valimine

E – Helina tugevus

- Madal
- Keskmise
- Kõrge

Paigaldamine: joonis 2

1. Paigaldage uksekella kate (vihmavari) komplekti kuuluvate kruvidega seinale.
2. Uksekella peaks paigaldama maapinnalt 1 400–1 600 mm kõrgusele.
3. Veenduge, et PIR-andur on otsese päikesevalguse eest kaitstud.
4. Ühendage uksekella sisendi toiteallikas vastavalt skeemile.
5. Kinnitage uksekell kruviga vastavalt skeemile.

Juhtmeta kella paaristamine Wi-Fi uksekella-ga: joonis 3

- Hoidke nuppu  kolm sekundit all, kuni kuulete kellaheli.
- Seejärel vajutage Wi-Fi uksekella helinanuppu. Üksus teeb häält ja helendab siniselt, mis märgib, et paaristamine õnnestus.

Juhtmeta kell Wi-Fi uksekellast lahtisidumine:

- Hoidke nuppu  viis sekundit all, kuni kuulete topetheli.
- Seadmed on nüüd lahti ühendatud.

Süsteemi ühendamine: joonis 4

Seade vajab pingevaba kontakti elektrilise ukسلuku juhtimiseks. Seega vajab seade korralikuks toimimiseks välist toiteallikat.

1. Veenduge, et Wi-Fi uksekell on patareidega varustatud.
2. Asetage päikesepaneel kohta, kus see saab päeva jooksul võimalikult palju päikesevalgust.

Rakenduse EMOS GoSmart installimine: joonis 5

Rakendus on saadaval Androidi ja iOS-i jaoks Google Plays ja App Store'is.

Skannige vastav QR-kood ja laadige rakendus alla.

Ruuteri seadistus: joonis 6

Kaamera toetab ainult 2,4 GHz Wi-Fi-d (mitte 5 GHz).

EMOS GoSmart mobiilirakendus:

Joonis 7a

Avage EMOS GoSmart ja kinnitage privaatsuspoliitika, puudutades nuppu Nõustun.

Joonis 7b

Valige registreerumine.

Joonis 7c

Sisestage kehtiv e-posti aadress ja valige parool. Kinnitage privaatsuspoliitika, puudutades nuppu Nõustun. Valige sisselogimine.

Joonis 8a

Valige seadme lisamine.

Joonis 8b

Valige vastav tootekategooria.

Joonis 8c

Valige õige toote tüüp.

Joonis 8d

Ühendage seade vooluvõrku.

Жоонис 8е

Veenduge, et seadme LED-tuli vilguks.
Kinnitage, puudutades nuppu Järgmine.

Жоонис 8f

Sisestage WiFi-võrgu nimi ja parool.
Kinnitage, puudutades nuppu Järgmine.

Жоонис 8g

Teie seadme ekraanile ilmub QR-kood.
Asetage QR-kood kaameraüksuse objektiivi ette.
Edukaks sidumiseks veenduge, et olete kuulnud helisignaali.

Жоонис 8h

Seade tuvastatakse automaatselt.

Жоонис 8i

Seade on leitud.
Kinnitage, puudutades nuppu Valmis.

Ühenduvus: Wi-Fi 2.4 GHz IEEE 802.11b/g/n

Sagedusriba: 2,400–2,4835 GHz



Ärge visake ära koos olmejäätmetega. Kasutage spetsiaalseid sorteeritud jäätmete kogumispunkte. Teavet kogumispunktide kohta saate kohalikult omavalitsuselt. Elektroonikaseadmete prügimäele viskamisel võivad ohtlikud ained pääseda põhjavekke ja seejärel toiduahelasse ning mõjutada nii inimeste tervist.

Käesolevaga deklareerib EMOS spol. s r.o. et käesolev raadioseadme tüüp H4030 vastab direktiivi 2014/53/EL nõuetele. ELi vastavusdeklaratsiooni täielik tekst on kättesaadav järgmisel internetiaadressil: <http://www.emos.eu/download>.

ВG | IP вЪншно тяло с камера

СЪДЪРЖАНИЕ НА ПАКЕТА:

Wi-Fi звънец

Капак (против дъжд)

Безжичен звънец

Соларен панел

Li-ion 18650 батерии

Свързващ кабел

Монтажен материал – винтове

Ръководство

Технически спецификации

Wi-Fi звънец

Захранване: 2 200 mAh

Соларен панел: 1,5 W

Разделителна способност: 1 920 × 1 080

Леща: 2,69 mm JX-F37

Ъгъл на обектива: 110°

PIR обхват: до 4 m

Хранилище: SD карта (макс. 64 GB), облачно прос-транство

Степен на защита: IP44

Максимален брой потребители: 10

ПРИЛОЖЕНИЕ: EMOS GoSmart за Android и iOS

Свързване: 2,4 GHz WIFI (IEEE802.11b/g/n)

Безжичен звънец

Захранване: 3 бр.× AA (LR6) 4,5 V DC

Честота: 433,92 MHz ±250 kHz

Обхват: припл. 80 m (отворено пространство)

Описание на устройството: фиг. 1а

A – Микрофон

B – Авт. инфрачервен датчик (PIR)

C – Фоторезистор

D – Обектив

E – Състояние на светодиода

- Светодиодът мига в червено и зелено: Зареждана батерията.
- Светодиодът мига в червено: Изчакване на мрежова конфигурация.
- Светодиодът мига в зелено: Конфигуриране на мрежата.
- Светодиодът свети в зелено: Работи правилно.
- Светодиодът свети в жълто: Захранва се от по-висок източник, зареждането е завършено, не са открити батерии (забележка: Ако не са поставени батерии, индикаторът свети само в жълто).
- Светодиодът не свети в червено и зелено: Слабо захранване в режим на готовност.

F – Бутон за звънене

Описание на устройството: фиг. 1б

A – Бутон за нулиране

B – Слот за SD карта

C – USB порт

D – Захранване

E – Вкл. – управление на заключването на вратата

F – Алармен датчик

G – Слот за батерия

Описание на устройството: фиг. 1c

A – Състояние на светодиодните светлини

- Светодиодът мига в червено: Работи правилно.
- Светодиодът свети в червено: Напрежението е падна под 3,3 V.

B – Високоговорител

C – Работен режим

D – Избиране на мелодия

E – Сила на звука на мелодията на звънене

- Нисък
- Среден
- Висок

Монтиране: фиг. 2

1. Монтирайте капака (против дъжд) на звънеца към стена с помощта на приложените винтове.
2. Височината на монтаж на звънеца от земята трябва да бъде 1 400–1 600 mm.
3. Уверете се, че PIR сензорът е защитен от пряка слънчева светлина.
4. Свържете захранването към входа на звънеца според схемата.
5. Монтирайте звънеца с помощта на винта от долната страна според схемата.

Сдвояване на безжичния звънец с Wi-Fi

звънеца: фиг. 3

- Натиснете и задръжте бутона  за 3 секунди, докато чуete звук на звънене.
- След това натиснете бутона за звънене на Wi-Fi звънеца. Устройството ще издаде звук и ще свети в синьо, което показва успешно сдвояване.

Раздвояване на безжичния звънец от Wi-Fi

звънеца:

- Натиснете и задръжте бутона  за 5 секунди, докато чуete двоен звук на звънене.
- Устройствата вече не са сдвоени.

Свързване на системата: фиг. 4

Устройството осигурява само контакт без напрежение за управление на електрическото заключване на вратата. Следователно устройството изисква външен източник на захранване, за да функционира правилно.

1. Уверете се, че в Wifi звънеца има батерии.
2. Поставете слънчевия панел на място, където ще има възможно най-много пряка слънчева светлина през по-голямата част от деня.

Инсталиране на приложението

EMOS GoSmart: фиг. 5

Приложението е достъпно за Android и iOS в Google play и App Store.

Изтеглете приложението, като сканирате съответния QR код.

Настройка на рутера: фиг. 6

Камерата поддържа само 2,4 GHz Wifi (не 5 GHz).

Мобилен приложение EMOS GoSmart:

Фиг. 7a

Отворете EMOS GoSmart и потвърдете политиката за поверителност, като докоснете „съгласен съм“.

Фиг. 7b

Изберете регистрация.

Фиг. 7c

Въведете валиден имейл адрес и изберете парола. Потвърдете политиката за поверителност, като докоснете „съгласен съм“.

Изберете вписване.

Фиг. 8a

Изберете „добавяне на устройство“.

Фиг. 8b

Изберете съответната продуктова категория.

Фиг. 8c

Изберете правилния тип продукт.

Фиг. 8d

Свържете устройството към захранването.

Фиг. 8e

Уверете се, че светодиода на устройството мига. Потвърдете, като докоснете „напред“.

Фиг. 8f

Въведете името на Wifi мрежата и паролата. Потвърдете, като докоснете „напред“.

Фиг. 8g

На екрана на вашето устройство ще се появи QR код. Поставете QR кода пред обектива на камерата. Потвърдете, че сте чули аудиосигнал за успешно сдвояване.

Фиг. 8h

Устройството ще бъде открито автоматично.

Фиг. 8i

Устройството е намерено. Потвърдете, като докоснете „готово“.

Възможности за свързване: Wi-Fi 2,4 GHz IEEE 802.11b/g/n

Честотна лента: 2,400–2,4835 GHz



Не извърляйте електрически уреди с несортираните домакински отпадъци; предавайте ги в пунктовете за събиране на сортирани отпадъци. Актуална информация относно пунктовете за събиране на сортирани отпадъци може да получите от компетентните местни органи. При извършване на електрически уреди на сметищата е възможно в подпочвените води да попаднат опасни вещества, които след това да преминат в хранителната верига и да увредят здравето на хората.

С настоящото EMOS spol. s r.o. декларира, че този тип радиосъоръжение H4030 е в съответствие с Директива 2014/53/ЕС. Цялостният текст на ЕС декларацията за съответствие може да се намери на следния интернет адрес: <http://www.emos.eu/download>.

FR | Caméra de porte IP

Contenu de la boîte:

Sonnette WiFi

Protection du corps (pare-pluie)

Sonnette sans fil

Panneau solaire

Pile lithium ion 18650

Câble de connexion

Matériel d'installation – vis

Notice utilisateur

Spécifications techniques

Sonnette WiFi

Alimentation: 2 200 mAh

Panneau solaire: 1,5 W

Résolution: 1 920 × 1 080

Objectif: 2,69 mm JX-F37

Angle de l'objectif: 110°

Distance PIR: jusqu'à 4 m

Stockage: carte SD (max. 64 Gb), stockage dans le Cloud

Degré de couverture: IP44

Nombre d'utilisateurs maximal: 10

Application: EMOS GoSmart pour Android et iOS

Connexion: Wi-Fi 2,4 GHz (IEEE802.11b/g/n)

Sonnette sans fil

Alimentation: 3× AA (LR6) 4,5 V DC

Fréquence: 433,92 MHz ±250 kHz

Distance: environ 80 m (espace dégagé)

Description de l'appareil: fig. 1a

A – Microphone

B – Capteur PIR

C – Résistance solaire

D – Objectif

E – Voyant d'état LED

- Le voyant clignote en rouge et en vert: Chargement de la pile.
- Le voyant clignote en rouge: En attente de la configuration du réseau.
- Le voyant clignote en vert: Configuration du réseau en cours.
- Le voyant s'allume en vert: Fonctionnement correct.
- Le voyant s'allume en jaune: Alimentation externe, chargement terminé, aucune pile détectée (remarque: si aucune pile n'est introduite, le voyant s'allume uniquement en jaune).
- Le voyant ne s'allume pas en rouge et en vert: Alimentation faible en mode veille.

F – Touche de la sonnerie

Description de l'appareil: fig. 1b

A – Touche RESET

B – Logement pour carte SD

C – Entrée USB

D – Alimentation

E – Entrée – contrôle du verrou de porte

F – Capteur de l'alarme

G – Logement de la pile

Description de l'appareil: Fig. 1c

A – Voyant d'état LED

- Le voyant clignote en rouge: Fonctionnement correct.
- Le voyant s'allume en rouge: Baisse de tension en dessous de 3,3 V.

B – Haut-parleur

C – Mode de fonctionnement

D – Sélection de la mélodie

E – Volume de la mélodie

- Bas
- Moyen
- Haut

Installation: Fig. 2

1. Fixer la protection du corps (pare-pluie) de la caméra/sonnette au mur à l'aide des vis fournies.
2. La hauteur de l'installation de la caméra/sonnette sur le mur est de 1 400 à 1 600 mm du sol.
3. S'assurer que le capteur PIR est à l'abri de la lumière directe du soleil.
4. Connecter l'alimentation à l'entrée de la caméra/sonnerie conformément au schéma.
5. Fixer la caméra/sonnette à l'aide de la vis située en bas, comme indiqué sur le schéma.

Appariement de la sonnette sans fil avec la sonnerie WiFi: fig. 3

- Appuyer sur la touche  pendant 3 secondes, un signal sonore «Ding-Dong» se fait entendre.
- Ensuite, appuyer sur le bouton de sonnerie se trouvant sur la sonnette WiFi, l'appareil émet un son et s'allume en bleu: l'appariement a été terminé avec succès.

Annulation de l'appariement de la sonnette sans fil avec la sonnerie WiFi:

- Appuyer sur la touche  pendant 5 secondes, un signal sonore «Ding-Dong, Ding-Dong» se fait entendre.
- L'appariement a été annulée avec succès.

Connexion du système: fig. 4

L'appareil permet le contrôle du verrouillage électrique de la porte uniquement au moyen d'un contact sans tension. Afin d'assurer un fonctionnement correct, il est donc nécessaire d'affecter une alimentation externe.

1. S'assurer que les piles sont placées à l'intérieur de la sonnette WiFi.
2. Placer le panneau solaire à un endroit recevant le maximum de lumière directe du soleil aussi longtemps que possible tout au long de la journée.

Installation de l'application EMOS GoSmart: fig. 5

L'application est disponible pour Android et iOS via Google Play et l'App Store.

Pour télécharger l'application, veuillez scanner le code QR correspondant.

Configuration du routeur: fig. 6

La caméra prend uniquement en charge le WiFi de 2,4 GHz (ne prend pas en charge le 5 GHz).

Application mobile EMOS GoSmart:

Fig. 7a

Ouvrir l'application EMOS GoSmart, confirmer la politique de confidentialité et cliquer sur «Accepter».

Fig. 7b

Sélectionner l'option «Enregistrement».

Fig. 7c

Saisir une adresse e-mail valide et choisir un mot de passe.

Confirmer le consentement à la politique de confidentialité.

Sélectionner «Enregistrer».

Fig. 8a

Sélectionner l'option «Ajouter l'appareil».

Fig. 8b

Sélectionner la catégorie de produits en question.

Fig. 8c

Sélectionner le type de produit en question.

Fig. 8d

Brancher l'appareil au réseau électrique.

Fig. 8e

S'assurer que le voyant LED se trouvant sur l'appareil clignote.

Confirmer à l'aide du bouton «Suivant».

Fig. 8f

Saisir le nom du réseau WiFi et le mot de passe.

Confirmer à l'aide du bouton «Suivant».

Fig. 8g

Le code QR s'affiche sur l'écran de votre appareil mobile.

Placer le code QR devant l'objectif de la caméra.

Confirmer avoir entendu le signal sonore indiquant un appariement réussi.

Fig. 8h

L'appareil est automatiquement recherché.

Fig. 8i

L'appareil a été trouvé.

Confirmer à l'aide du bouton «Terminé».

Connectivité: Wi-Fi 2,4 GHz IEEE 802.11b/g/n

Bande de fréquence: 2,400-2,4835 GHz



Ne pas jeter avec les ordures ménagères. Utilisez des points de collecte spéciaux pour les déchets électroniques. Contactez les autorités locales pour obtenir des informations sur les points de collecte. Si les appa-

reils électroniques sont mis en décharge, des substances dangereuses peuvent atteindre les eaux souterraines et, par la suite, la chaîne alimentaire, où elles peuvent affecter la santé humaine.

Par la présente, EMOS spol. s r. o. déclare que l'équipement radio de type H4030 est conforme à la directive 2014/53/UE. Le texte intégral de la déclaration de conformité de l'UE est disponible à l'adresse Internet suivante: <http://www.emos.eu/download>.

IT | IP Unità della telecamera per porta

Contenuto della confezione:

Campanello Wifi
Copertura del corpo (schermo anti pioggia)
Campanello senza fili
Pannello solare
Batteria agli ioni di litio 18650
Cavo di connessione
Materiale per l'installazione – viti
Manuale d'uso

Specifiche tecniche

Campanello Wifi

Alimentazione: 2 200 mAh
Pannello solare: 1,5 W
Definizione: 1 920 × 1 080
Obiettivo: 2,69 mm JX-F37
Angolo dell'obiettivo: 110°
Distanza PIR: fino a 4 m
Archivio: Scheda SD (Massimo 64 GB), Cloud storage
Grado di protezione: IP44
Numero massimo di utenti: 10
APP: EMOS GoSmart per Android and iOS
Connessione: 2,4 GHz WIFI (IEEE802.11b/g/n)

Campanello senza fili

Alimentazione: 3× AA (LR6) 4,5 V DC
Frequenza: 433,92 MHz ±250 kHz
Distanza: 80 m circa (spazio aperto)

Descrizione del dispositivo: Fig. 1a

A – Microfono
B – Sensore PIR
C – Resistore di luce
D – Obiettivo

E – Diodo LED di stato

- Diodo lampeggia in rosso e verde: Ricarica della batteria.
- Diodo lampeggia in rosso: In attesa della configurazione di rete.
- Diodo lampeggia in verde: È in corso la configurazione della rete.
- Diodo è di colore verde: Funziona correttamente.
- Diodo è di colore giallo: Alimentazione da fonte esterna, ricarica completata, nessuna batteria rilevata (nota: Se non sono installate batterie, l'indicatore è di colore giallo).
- Diodo non è di colore rosso e verde: Alimentazione debole in modalità standby.

F – Pulsante suoneria

Descrizione del dispositivo: Fig. 1b

A – Pulsante RESET
B – Slot per scheda SD
C – Ingresso USB
D – Alimentazione
E – Ingresso – comando della serratura della porta
F – Sensore d'allarme
G – Slot per le batterie

Descrizione del dispositivo: Fig. 1c

A – Diodo LED di stato

- Diodo lampeggia in rosso: Funziona correttamente.
- Diodo è di colore rosso: Caduta di tensione al di sotto di 3,3 V.

B – Riproduttore
C – Modalità di lavoro
D – Selezione della melodia
E – Volume della melodia

- Basso
- Medio
- Alto

Installazione: Fig. 2

1. Fissare la copertura del corpo (schermo anti pioggia) del videocitofono alla parete utilizzando le viti in dotazione.
2. L'altezza di installazione del videocitofono a parete è di 1 400–1 600 mm da terra.
3. Assicurarsi che il sensore PIR sia al riparo dalla luce solare diretta.
4. Collegare l'alimentazione all'ingresso del videocitofono secondo lo schema.

5. Fissare il videocitofono mediante una vite sul lato inferiore secondo lo schema.

Collegamento del campanello senza fili con campanello Wi-fi: Fig. 3

- Premere il pulsante  per 3 secondi, verrà emesso un suono Ding-Dong.
- Quindi premere il pulsante suoneria sul campanello Wi-Fi, l'unità emetterà un suono e una luce blu allo stesso tempo – il collegamento è riuscito.

Disattivazione del collegamento del campanello senza fili con campanello Wi-fi:

- Premere il pulsante  per 5 secondi, verrà emesso un suono Ding-Dong.
- Disattivazione del collegamento è riuscita.

Collegamento del sistema: Fig. 4

Il dispositivo fornisce solo un contatto privo di tensione per il comando della serratura elettrica della porta, pertanto per un corretto funzionamento è necessario collegare un'alimentazione esterna.

1. Assicurarsi che le batterie siano posizionate all'interno del campanello Wifi.
2. Posizionare il pannello solare in un luogo in cui riceva la maggior quantità possibile di luce solare diretta durante il giorno.

Installazione dell'app EMOS GoSmart: Fig. 5

L'app è disponibile per Android e iOS tramite Google Play e App Store.

Eseguire la scansione del codice QR pertinente per scaricare l'app.

Impostazione del router: Fig. 6

La telecamera supporta solo il Wifi a 2,4GHz (non supporta il 5 GHz).

App EMOS GoSmart mobile:

Fig. 7a

Aprire l'app EMOS GoSmart e confermare l'informativa sulla privacy e fare clic su Accetto.

Fig. 7b

Selezionare l'opzione Registrazione.

Fig. 7c

Inserire un indirizzo e-mail valido e scegliere una password.

Confermare il consenso all'informativa sulla privacy.

Selezionare Registrare.

Fig. 8a

Selezionare l'opzione Aggiungere dispositivo.

Fig. 8b

Selezionare una Categoria di prodotti.

Fig. 8c

Selezionare un Tipo di prodotto.

Fig. 8d

Collegare il dispositivo alla Rete elettrica.

Fig. 8e

Assicurarsi che il LED del dispositivo lampeggi.

Confermare con il pulsante Successivo.

Fig. 8f

Inserire il nome della rete Wi-Fi e la password.

Confermare con il pulsante Successivo.

Fig. 8g

Sul display del dispositivo mobile apparirà un codice QR. Posizionare il codice QR davanti all'obiettivo della telecamera.

Confermare di aver sentito un segnale acustico per il collegamento riuscito.

Fig. 8h

Verrà eseguita una ricerca automatica del dispositivo.

Fig. 8i

Il dispositivo è stato trovato.

Confermare con il pulsante Terminare.

Connettività: Wi-Fi 2,4 GHz IEEE 802.11b/g/n

Banda di frequenza: 2,400–2,4835 GHz



Non smaltire con i rifiuti domestici. Utilizza punti di raccolta speciali per i rifiuti differenziati. Contatta le autorità locali per informazioni sui punti di raccolta. Se i dispositivi elettronici dovessero essere smaltiti in discarica, le sostanze pericolose potrebbero raggiungere le acque sotterranee e, di conseguenza, la catena alimentare, dove potrebbe influire sulla salute umana.

Con la presente, EMOS spol. s r. o. dichiara che l'apparecchiatura radio tipo H4030 è conforme alla direttiva 2014/53/UE. Il testo completo della dichiarazione di conformità UE è disponibile al seguente indirizzo internet: <http://www.emos.eu/download>.

ES | Unidad de cámara IP para puerta

Contenido del paquete:

Timbre Wifi
Cubierta del cuerpo (protector contra el agua)
Timbre inalámbrico
Panel solar
Batería Li-ion 18650
Cable de conexión
Material para la instalación: tornillos
Manual

Especificaciones técnicas

timbre Wifi

Alimentación: 2 200 mAh
Panel solar: 1,5 W
Resolución: 1 920 × 1 080
Objetivo: 2,69 mm JX-F37
Ángulo del objetivo: 110°
Distancia PIR: hasta 4 m
Almacenamiento: Tarjeta SD (Máx. 64 GB), almacenamiento en la nube
Grado de protección: IP44
Número máximo de usuarios: 10
APP: EMOS GoSmart for Android and iOS
Conexión: Wifi 2,4 GHz (IEEE802.11b/g/n)

timbre inalámbrico

Alimentación: 3× AA (LR6) 4,5 V DC
Frecuencia: 433,92 MHz ±250 kHz
Distancia: aproximadamente 80 m (sin obstáculos)

Descripción del dispositivo: figura 1a

- A – Micrófono
- B – Sensor PIR
- C – Fotorresistor
- D – Objetivo
- E – Diodo LED
 - El diodo parpadea en rojo y verde: la batería se está cargando.
 - El diodo parpadea en rojo: esperando la configuración de la red.
 - El diodo parpadea en verde: la red se está configurando.
 - El diodo se ilumina en verde: la cámara funciona correctamente.

- El diodo se ilumina en amarillo: alimentación desde una fuente externa, carga completada, no se ha detectado ninguna batería (nota: en el caso de que no se hayan instalado baterías, el indicador se ilumina solo en amarillo).
- El diodo no se ilumina en rojo, ni en verde: bajo consumo en modo standby.

F – Botón de tono de llamada

Descripción del dispositivo: figura 1b

A – Botón RESET
B – Ranura para tarjeta SD
C – Entrada USB
D – Alimentación
E – Entrada del control de cierre de la puerta
F – Sensor de alarma
G – Ranura de batería

Descripción del dispositivo: figura 1c

- A – Diodo LED
- El diodo parpadea en rojo: la cámara funciona correctamente.
 - El diodo se ilumina en rojo: bajada de tensión por debajo de 3,3 V.
- B – Reproductor
C – Modo de funcionamiento
D – Elección de melodía
E – Volumen de la melodía
- Bajo
 - Medio
 - Alto

Instalación: figura 2

1. Fije en la pared la cubierta (protector contra el agua) del cuerpo del videoportero mediante los tornillos incluidos.
2. La instalación en la pared debe realizarse a una altura de 1 400–1 600 mm desde el suelo.
3. Asegúrese de que el sensor PIR no quede expuesto al sol directo.
4. Conecte la alimentación del videoportero según el esquema.
5. Fije el videoportero mediante un tornillo en la parte inferior según el esquema.

Emparejamiento del timbre inalámbrico con el timbre wifi: figura 3

- Pulse el botón  durante 3 segundos hasta que oiga un «ding, dong».

- Después, pulse el botón de tono de llamada en el timbre wifi; la unidad emitirá el sonido y a la vez se iluminará en azul, indicando que el emparejamiento se ha realizado correctamente.

Cancelar el emparejamiento del timbre inalámbrico con el timbre wifi:

- Pulse el botón  durante 5 segundos hasta que oiga «ding, dong; ding, dong».
- La cancelación de emparejamiento se habrá realizado correctamente.

Conexión del sistema: figura 4

El aparato solo proporciona un contacto sin tensión para controlar el cierre eléctrico de la puerta, por lo que para su correcto funcionamiento se requiere añadir una fuente de alimentación externa.

1. Asegúrese de que haya baterías dentro del timbre wifi.
2. Coloque el panel solar en un lugar donde reciba la mayor cantidad de luz solar directa posible durante todo el día.

Instalación de la aplicación EMOS GoSmart: figura 5

La aplicación está disponible para Android e iOS en Google play y App Store. Para descargar la aplicación, escanee el código QR correspondiente.

Configuración del router: figura 6

La cámara solo funciona con wifi de 2,4 GHz (no funciona con wifi de 5 GHz).

Aplicación móvil EMOS GoSmart:

Figura 7a

Abra la aplicación EMOS GoSmart, confirme la política de protección de datos y haga clic en «Estoy de acuerdo».

Figura 7b

Seleccione la opción de registro.

Figura 7c

Introduzca una dirección de correo electrónico válida y cree una contraseña.

Confirme que está de acuerdo con la política de protección de datos.

Seleccione registrar.

Figura 8a

Seleccione la opción de añadir un dispositivo.

Figura 8b

Seleccione una categoría de productos.

Figura 8c

Seleccione un tipo de producto.

Figura 8d

Conecte el dispositivo a la red eléctrica.

Figura 8e

Asegúrese de que el diodo LED del dispositivo esté parpadeando.

Confirme con el botón «Siguiente».

Figura 8f

Introduzca el nombre de la red wifi y la contraseña.

Confirme con el botón «Siguiente».

Figura 8g

En la pantalla de su dispositivo móvil aparecerá un código QR.

Coloque el código QR delante del objetivo de la unidad de cámara.

Confirme que ha oído el sonido de conexión correcta.

Figura 8h

Se iniciará la búsqueda automática del dispositivo.

Figura 8i

Dispositivo encontrado.

Confirme mediante el botón «Hecho».

Conectividad: Wi-Fi 2,4 GHz IEEE 802.11b/g/n

Zona de frecuencia: 2,400–2,4835 GHz



No las elimine con la basura doméstica. Utilice puntos de recolección especiales para los residuos clasificados. Póngase en contacto con las autoridades locales para obtener información sobre los puntos de recogida. Si los dispositivos electrónicos se eliminan en un vertedero, las sustancias peligrosas pueden llegar a las aguas subterráneas y, por consiguiente, a los alimentos en la cadena, donde podría afectar a la salud humana.

Por la presente, EMOS spol. s r. o. declara que el equipo de radio tipo H4030 cumple con la Directiva 2014/53/EU. El texto completo de la declaración de conformidad de la UE está disponible en la siguiente dirección de Internet: <http://www.emos.eu/download>.

NL | IP Deurcamera-unit

Inhoud van de verpakking:

Wifi-bel
Lichaamsbescherming (regenscherm)
Draadloze bel
Zonnepaneel
Li-ion batterij 18650
Verbindingskabel
Installatiemateriaal – schroeven
Gebruikershandleiding

Technische specificatie

Wifi-bel

Voeding: 2 200 mAh
Zonnepaneel: 1,5 W
Resolutie: 1 920 × 1 080
Objectief: 2,69 mm JX-F37
Lenshoek: 110°
PIR-afstand: tot 4 m
Opslagplaats: SD-kaart (Max. 64 GB), Cloud-opslag
Dekkingsgraad: IP44
Maximaal aantal gebruikers: 10
APP: EMOS GoSmart for Android and iOS
Aansluiting: 2,4 GHz WIFI (IEEE802.11b/g/n)

Draadloze bel

Voeding: 3× AA (LR6) 4,5 V DC
Frequentie: 433,92 MHz ±250 kHz
Afstand: ca 80 m (open ruimte)

Omschrijving van de installatie: afb. 1a

A – Microfoon
B – PIR-sensor
C – Lichtweerstand
D – Lens
E – Status-LED

- Diode knippert rood en groen: Opladen van de batterij.
- Diode knippert rood: Wacht op netwerkconfiguratie.
- Diode knippert groen: Het netwerk wordt geconfigureerd.
- De diode brandt groen: Werkt naar behoren.
- De diode brandt geel: Voeding uit een externe bron, opladen voltooid, geen batterijen gedetecteerd (opmerking: als er geen batterijen zijn geïnstalleerd – brandt de indicator alleen geel).

- Diode brandt noch rood noch groen: Laag stroomverbruik in stand-bymodus.

F – Belsignaattoets

Omschrijving van de installatie: afb. 1b

A – toets RESET
B – SD-kaartsleuf
C – Ingang USB
D – Voeding
E – Ingang – bediening van het deurslot
F – Alarmsensor
G – Batterijsleuf

Omschrijving van de installatie: afb. 1c

A – Status-LED

- Diode knippert rood: Werkt naar behoren.
- De diode brandt rood: Spanningsdaling onder 3,3 V.

B – Luidspreker
C – Werkmodus
D – Melodiekeuze
E – Volume van de melodie

- Laag
- Gemiddeld
- Hoog

Installatie: afb. 2

1. Bevestig de lichaamsbescherming (het regenscherm) van de videobel aan de muur met de bijgeleverde schroeven.
2. De montagehoogte van de videobel aan de muur is 1 400–1 600 mm vanaf de grond.
3. Zorg ervoor dat de PIR-sensor zich buiten het bereik van direct zonlicht bevindt.
4. Sluit de voeding aan op de ingang van de videobel volgens het schema.
5. Bevestig de videobel met een schroef aan de onderkant zoals aangegeven op de tekening.

Het koppelen van de draadloze bel met de

Wi-fi-bel: afb. 3

- Druk op de toets  gedurende 3 seconden, en u hoort een Ding-Dong geluid.
- Druk vervolgens op de beltoets van de Wi-fi-bel, het toestel zal een geluid afgeven en tegelijkertijd blauw oplichten – de koppeling is geslaagd.

Annuleer het koppelen van de draadloze bel met de Wi-fi-bel:

- Druk op de toets  gedurende 5 seconden, en er klinkt een Ding-Dong, Ding-Dong geluid.

- Het ontkoppelen is gelukt.

Aansluiting van het systeem: afb. 4

Het apparaat biedt alleen een spanningsvrij contact voor de bediening van het elektrische deurslot, zodat voor een goede werking een externe stroomvoorziening nodig is.

1. Zorg ervoor dat er in de Wifi-bel batterijen zitten.
2. Plaats het zonnepaneel op een plaats waar er overdag zo veel mogelijk direct zonlicht op schijnt.

Installatie van de applicatie EMOS GoSmart:

afb. 5

De app is beschikbaar voor Android en iOS via Google play en App Store.

Om de app te downloaden, scant u de betreffende QR-code.

Instelling van de router: afb. 6

De camera ondersteunt alleen 2.4 GHz Wifi (ondersteunt geen 5 GHz).

Mobiele applicatie EMOS GoSmart:

Afb. 7a

Open de app EMOS GoSmart en bevestig het privacybeleid en klik op akkoord.

Afb. 7b

Selecteer de registratieoptie.

Afb. 7c

Voer de naam van een geldig e-mailadres in en kies een wachtwoord.

Bevestig dat u akkoord gaat met het privacybeleid.

Kies Registeren.

Afb. 8a

Selecteer de optie om een apparaat toe te voegen.

Afb. 8b

Selecteer een gegeven productcategorie.

Afb. 8c

Selecteer een gegeven producttype.

Afb. 8d

Sluit het apparaat aan op het elektriciteitsnet.

Afb. 8e

Zorg ervoor dat de LED op het apparaat knippert.

Bevestig met de toets Volgende.

Afb. 8f

Voer de naam van het Wifi-netwerk en het wachtwoord in.

Bevestig met de toets Volgende.

Afb. 8g

Op het scherm van uw mobiel toestel verschijnt een QR-code.

Plaats de QR-code voor de lens van de camera-unit.

Bevestig dat u het geluidssignaal voor succesvolle koppeling heeft gehoord.

Afb. 8h

Er verloopt het automatische opzoeken van het apparaat.

Afb. 8i

Het apparaat is gevonden.

Bevestig met de toets Klaar.

Connectiviteit: Wi-Fi 2,4 GHz IEEE 802.11b/g/n

Frequentieband: 2,400–2,4835 GHz



Deponeer niet bij het huisvuil. Gebruik speciale inzamelpunten voor gesorteerd afval. Neem contact op met de lokale autoriteiten voor informatie over inzamelpunten. Als de elektronische apparaten zouden worden weggegooid op stortplaatsen kunnen gevaarlijke stoffen in het grondwater terecht komen en vervolgens in de voedselketen, waar het de menselijke gezondheid kan beïnvloeden.

Hierbij verklaart EMOS spol. s r. o. dat de radioapparatuur van het type H4030 in overeenstemming is met de richtlijn 2014/53/EU. De volledige tekst van de EU-conformiteitsverklaring is beschikbaar op het volgende internetadres: <http://www.emos.eu/download>.

GARANCIJSKA IZJAVA

1. Izjavljamo, da jamčimo za lastnosti in brezhibno delovanje v garancijskem roku.
2. Garancijski rok prične teči z datumom izročitve blaga in velja 24 mesecev.
3. EMOS SI, d.o.o. jamči kupcu, da bo v garancijskem roku na lastne stroške odpravil vse pomanjkljivosti na aparatu zaradi tovarniške napake v materialu ali izdelavi.
4. Za čas popravila se garancijski rok podaljša.
5. Če aparat ni popravljen v roku 45 dni od dneva prijave okvare lahko prizadeta stranka zahteva novega ali vračilo plačanega zneska.
6. Garancija preneha, če je okvara nastala zaradi:
 - nestrokovnega-nepooblaščenega servisa
 - predelave brez odobritve proizvajalca
 - neupoštevanja navodil za uporabo aparata
7. Garancija ne izključuje pravic potrošnika, ki izhajajo iz odgovornosti prodajalca za napake na blagu.
8. Če ni drugače označeno, velja garancija na ozemelskem območju Republike Slovenije.
9. Proizvajalec zagotavlja proti plačilu popravilo, vzdrževanje blaga, nadomestne dele in priklopne aparate tri leta po poteku garancijskega roka.
10. Naravna obraba aparata je izključena iz garancijske obveznosti. Isto velja tudi za poškodbe zaradi nepravilne uporabe ali preobremenitve.

NAVODILA ZA REKLAMACIJSKI POSTOPEK

Lastnik uveljavlja garancijski zahtevek tako, da ugotovljeno okvaro prijavi pooblaščen delavnic (EMOS SI, d.o.o., Rimska cesta 92, 3311 Šempeter v Savinjski dolini) pisno ali ustno. Kupec je odgovoren, če s prepozno prijavo povzroči škodo na aparatu. Po izteku garancijskega roka preneha pravica do uveljavljanja garancijskega zahtevka. Priložen mora biti potrjen garancijski list z originalnim računom. EMOS SI, d.o.o. se obvezuje, da bo aparat zamenjal z novim, če ta v tem garancijskem roku ne bi deloval brezhibno.

ZNAMKA:

Zunanja IP kamera

TIP:

H4030

DATUM IZROČITVE BLAGA:

Servis: EMOS SI, d.o.o., Rimska cesta 92, 3311 Šempeter v Savinjski dolini, Slovenija
tel: +386 8 205 17 21
e-mail: reklamacije@emos-si.si